

# INSTRUKTIONSBOK

HD 6800C • HD 6805C

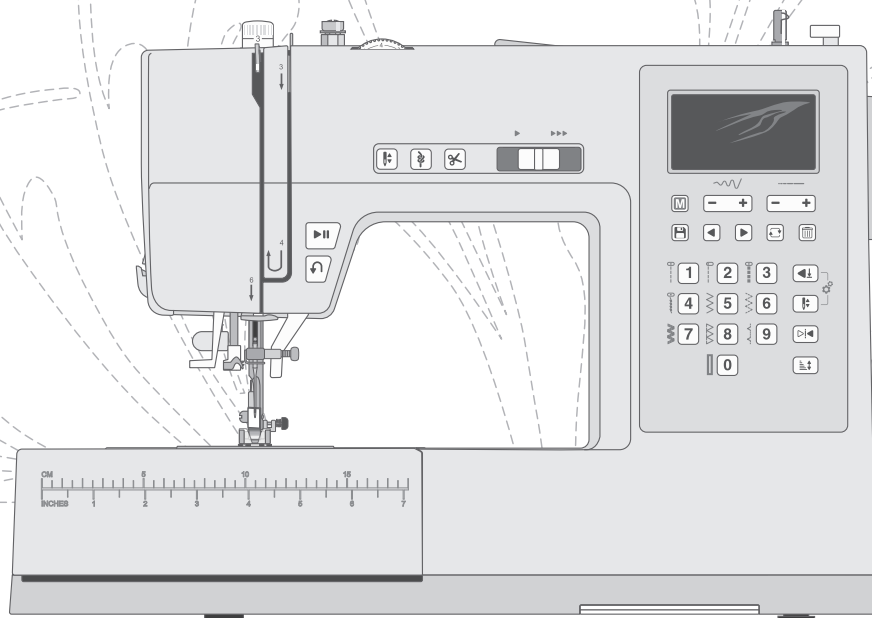

**SINGER®**

Den här symaskinen för hemmabruk är konstruerad enligt standarden IEC/EN 60335-2-28 och UL1594.

## VIKTIGA SÄKERHETSFÖRESKRIFTER

När du använder elektriska apparater är det viktigt att du alltid vidtar nödvändiga säkerhetsåtgärder, bland annat följande:

Läs igenom alla instruktioner innan du börjar använda symaskinen. Förvara instruktionerna på ett lämpligt ställe nära maskinen. Överlämna även instruktionerna om maskinen övergår i någon annans ägo.

### FARA – SÅ HÄR MINSKAR DU RISKEN FÖR ELSTÖTAR:

- Symaskinen får aldrig lämnas utan uppsikt när den är inkopplad. Den elektriska kontakten, som maskinen är ansluten till, skall vara enkel att komma åt. Dra alltid ur sladden ur eluttaget så snart du har sytt färdigt eller om du ska rengöra maskinen eller när du öppnar någon lucka, smörjer och underhåller maskinen så som anges i bruksanvisningen.

### VARNING –SÅ HÄR MINSKAR DU RISKEN FÖR BRÄNSKADOR, BRAND, ELEKTRISKA STÖTAR OCH ANNAN PERSONSKADA:

- Låt aldrig någon använda maskinen som leksak. Var extra uppmärksam när maskinen används av eller i närheten av barn.
- Använd symaskinen endast på det sätt som beskrivs i den här bruksanvisningen. Använd endast tillbehör som rekommenderas av tillverkaren och som anges i den här instruktionsboken.
- Använd inte symaskinen om sladden eller stickkontakten är skadad, om den inte fungerar som den ska, om den har tappats i golvet eller skadats eller om den har hamnat i vatten. Lämna in symaskinen hos närmaste auktoriserade återförsäljare eller servicecenter för genomgång, reparation och elektriska eller mekaniska justeringar.
- Använd aldrig symaskinen om något av luftintagen är blockerat. Symaskinens och fotpedalens ventilationsöppningar måste hållas fria från ludd, damm och lösa tygbitar.
- Håll fingrarna borta från rörliga delar. Var extra försiktig i området runt symaskinsnålen.
- Använd alltid rätt stygnplåt. Fel stygnplåt kan medföra att nålen bryts.
- Använd aldrig böjda nålar.
- Dra aldrig i tyget, framåt eller bakåt, när du syr, för då kan nålen böjas så mycket att den går av.
- Använd skyddsglasögon.
- Stäng av symaskinen ("0") varje gång du ska göra något i området runt nålen, till exempel trä nålen, byta nål, trä undertråd eller byta pressarfot.
- Släpp aldrig ned eller för in något föremål i någon öppning.
- Använd inte maskinen utomhus.
- Använd aldrig symaskinen i utrymmen där aerosolprodukter (spray) används eller där syrgas hanteras.
- När du ska stänga av maskinen vrider du alla reglage till avstängt läge (0) och drar sedan ut stickkontakten ur vägguttaget.
- Håll aldrig i sladden när du ska dra ur stickkontakten, utan håll i och dra alltid i själva stickkontakten.
- Maskinen manövreras med hjälp av fotpedalen. Placera inga andra föremål på fotpedalen.
- Maskinen får inte användas om den har blivit blöt.

- Om LED-lampan skadas eller går sönder måste den bytas hos närmaste auktoriserade återförsäljare eller servicecenter, eller annan auktoriserad reparatör.
- Om fotpedalens sladd skadas måste den bytas hos närmaste auktoriserade återförsäljare eller servicecenter, eller annan auktoriserad reparatör.
- Symaskinen har dubbel isolering. Använd enbart identiska reservdelar. Se instruktionerna för underhåll av dubbelisolerade maskiner.

## SPARA DE HÄR INSTRUKTIONERNA

### ENDAST FÖR CENELEC-LÄNDER:

Symaskinen får användas av barn på 8 år och uppåt, personer med nedsatt fysisk, sensorisk eller psykisk funktion, och personer utan erfarenhet och kunskap förutsatt att de har fått instruktioner om hur man använder symaskinen och är väl inbegripna med eventuella risker. Barn får inte leka med symaskinen. Rengöring och underhåll av maskinen får inte utföras av barn utan överinseende.

Vid normal användning är ljudnivån lägre än 80 dB.

Till denna symaskin får endast fotpedal av modell C-8000 (tillverkat av Zeng Hsing, Taiwan) användas.

### FÖR LÄNDER SOM INTE INGÅR I CENELEC:

Denna symaskin får inte användas av personer ( däribland barn) med nedsatt fysisk, sensorisk eller psykisk förmåga eller av personer utan erfarenhet och kunskap utan tillsyn och om de inte fått instruktioner om hur man använder symaskinen av en person som ansvarar för deras säkerhet. Barn ska vara under tillsyn så att de inte har möjlighet att leka med symaskinen.

Vid normal användning är ljudnivån lägre än 80 dB.

Maskinen får endast användas med en fotpedal av typ C-8000 tillverkad av Zeng Hsing, Taiwan.

## UNDERHÅLL AV DUBBELISOLERADE PRODUKTER

En dubbelisolerad produkt innehåller två isolersystem i stället för jordning. Inga jordade detaljer ingår i en dubbelisolerad produkt och sådana ska inte heller läggas till produkten. Underhåll av en dubbelisolerad produkt kräver mycket stor noggrannhet och kunskap om systemet. Det ska därför endast utföras av behörig servicepersonal. Reservdelarna till en dubbelisolerad produkt ska vara identiska med produktens originaldelar. En dubbelisolerad produkt är märkt med texten ”DUBBEL ISOLERING” eller ”DUBBELISOLERAD”.

# INNEHÅLL

<b>INLEDNING</b> .....	<b>1</b>
Avsedd användning .....	1
Maskinöversikt .....	1
Nålområde .....	2
Maskinens ovansida .....	2
Översikt för tillbehör .....	3
Tillbehör som ingår (som inte visas på bild) .....	3
Pressarfötter .....	4
Extra tillbehör .....	5
Sömöversikt .....	6
Nyttosömmar .....	6
Dekorsömmar .....	8
<b>FÖRBEREDELSE</b> .....	<b>9</b>
Packa upp maskinen .....	9
Ansluta maskinen till eluttaget .....	9
Packa ihop maskinen efter sömnad .....	9
Friarm/avtagbar tillbehörslåda .....	10
Pressarfotsspak .....	10
Trådkniv .....	10
Trådrulehållare .....	11
Spola undertråden .....	12
Sätta i undertrådsspolen .....	12
Trä maskinen .....	13
Nålträdare .....	14
Nålar .....	14
Viktig information om nålar .....	15
Guide – nålstorlek, tyg, tråd .....	15
Byta nål .....	15
Trådspänning .....	16
Sy utan matartänder .....	16
Pressarfotstryck .....	16
Byta pressarfot .....	17
<b>ANVÄNDA MASKINEN</b> .....	<b>18</b>
Manöverreglage .....	18
Backmatningsknapp .....	18
Start/stopp .....	18
Nålstopp uppe/nere .....	18
Trådfästning .....	18
Automatiskt trådklipp .....	18
Hastighetsreglage .....	18
Kontrollpanel för sömnad .....	19
Display .....	19
Sömmeny / Ljud på/av .....	19
Stygnbredd/nålposition .....	19
Sömlängd .....	19
Knappar för sömval .....	19
Reglage för mönsterkombinationer .....	20
Automatiskt stopp .....	20
Nålstopp uppe/nere .....	20
Sidledes spegelvändning .....	20
Förlängning .....	20
Sömnadsläge .....	20
Display – Sömnadsläge .....	20
Välja söm .....	21
Mönsterkombination .....	22
Display för mönsterkombination .....	22
Skapa en mönsterkombination .....	22

Sy en mönsterkombination .....	23
--------------------------------	----

<b>SÖMNAD</b> .....	<b>24</b>
Sömnad .....	24
Börja sy – raksöm .....	24
Ändra nålens position .....	24
Ändra riktning .....	25
Avsluta sömmen .....	25
Elastisk raksöm .....	25
Flerstegssicksack .....	26
Lutande overlocksöm .....	26
Stängd overlocksöm .....	27
Osynlig fällsöm .....	27
Lagning och stoppning .....	28
Laga stora hål .....	28
Laga revor .....	28
Laga små hål .....	29
Jeansfäll .....	29
Knappsömnad .....	30
Knapphål i ett steg .....	31
Sy i blixtlås .....	32
Centerat blixtlås .....	32
Quiltsöm med handsytt utseende .....	33
<b>UNDERHÅLL</b> .....	<b>34</b>
Rengöra symaskinen .....	34
Rengöra spolområdet .....	34
Rengöra under spolområdet .....	34
Felsökning .....	35
Tekniska specifikationer .....	38

# INLEDNING

## Avsedd användning

Optimal användning och optimalt underhåll beskrivs i den här bruksanvisningen. Produkten är inte avsedd för industriellt bruk. Mer hjälp (regionspecifik) finns online på [www.singer.com](http://www.singer.com).

## Maskinöversikt

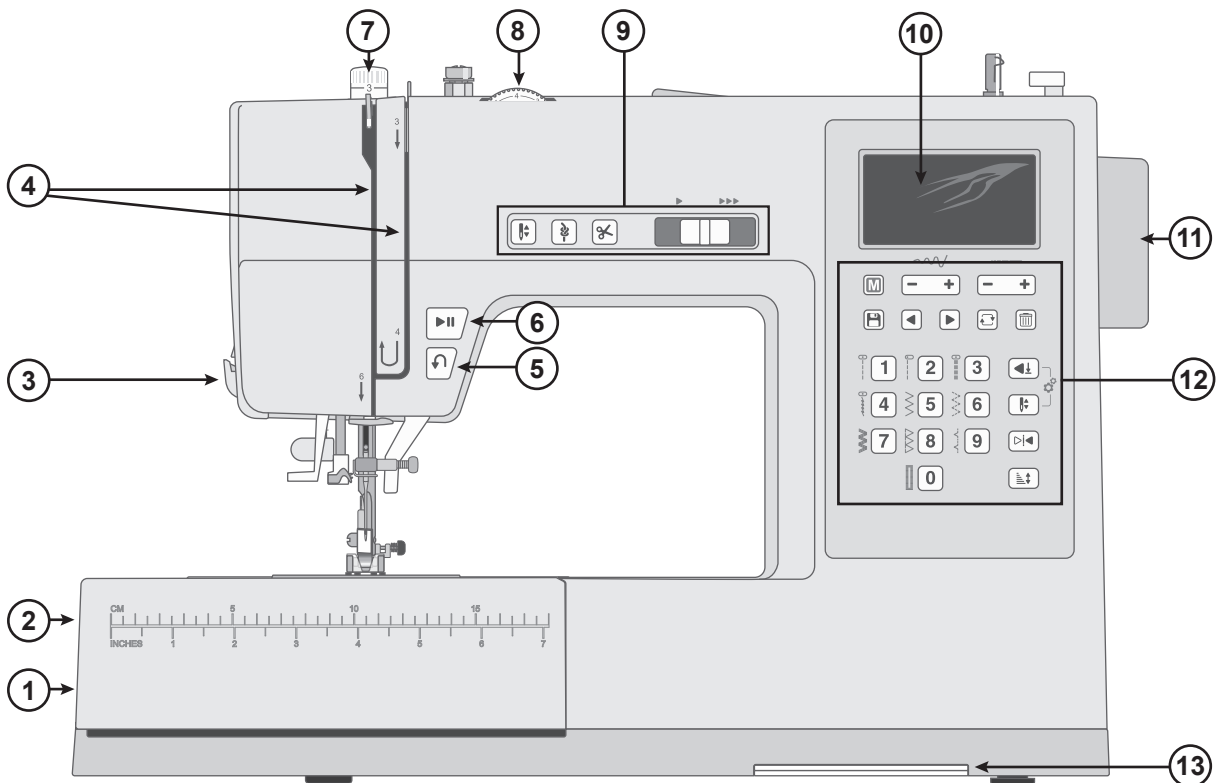

1. **Spak för matartänder** – flytta den i sidled för att höja eller sänka matartänderna. Sitter på baksidan av friarmen.
2. **Tillbehörslåda/friarm** – ger ett plant underlag vid sömnad och förvaring för dina tillbehör. Ta bort tillbehörslådan för att använda friarmen, som gör det lättare att sy t.ex. byxfällar och ärmor.
3. **Trådkniv** – Används för att skära av tråden när du sytt klart.
4. **Trådledare** – Trådvägar med trådspänningsbrickor och trådtilldragare.
5. **Backmatningsknapp** – Tryck på knappen och håll kvar när du vill sy bakåt, t.ex. för att fästa en söm i början eller slutet.
6. **Start/stoppknapp** – Tryck på knappen för att starta och stanna när du syr, utan att använda fotpedalen.
7. **Pressarfotstryck** – Reglerar pressarfotens tryck mot tyget.
8. **Trådspänningsratt** – Ställ in rätt trådspänning för sömmen, tråden och tyget.
9. **Manöverreglage** – Funktioner som används för att underlätta sömnad (se sidan 18).
10. **Display** – Aktuell söm och aktuella inställningar visas.
11. **Handhjul** – används för att styra nålens och trådtilldragarens rörelser manuellt.
12. **Kontrollpanel för sömnad** – Använd dessa knappar för att välja sömmeny, välja söm och justera söminställningarna. Här hittar du även funktioner för mönsterkombinationer, spegelvändning och förlängning (se sidan 19).
13. **Sömöversikt** – Dra ut och se tillgängliga sömmar för maskinen.

## Nålområde

1. **Stygnplåt** – en plan yta för sömnad runt pressarfoten. Stödlinjer hjälper dig att styra tyget rakt när du syr.
2. **Matartänder** – matar tyget under pressarfoten när du syr.
3. **Pressarfot** – håller fast tyget mot matartänderna, som för tyget framåt under pressarfoten när du syr.
4. **Pressarfotsskruv** – lossa den här skruven när du vill ta bort pressarfotshållaren.
5. **Pressarfotshållare** – håller pressarfoten på plats.
6. **Spak för att lossa pressarfoten** – lossa pressarfoten från hållaren genom att trycka på den här spaken.
7. **Knapphålsspak** – används när du ska sy knapphål.
8. **Inbyggd nålträdare** – trä nålen snabbt och enkelt.
9. **Pressarfotsstång** – här sitter pressarfotshållaren.
10. **Nålskruv** – håller nålen på plats.
11. **Trådledare** – ser till att tråden löper rätt när du syr.
12. **Övertrådsledare** – ser till att tråden löper rätt när du syr.
13. **Spollucka** – skyddar spolen medan du syr.
14. **Spärrknapp för spollucka** – tryck på spärrknappen för att ta bort spolluckan.

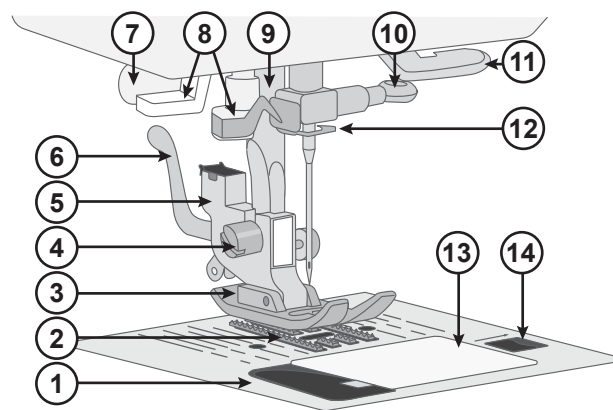

## Maskinens ovansida

1. Trådspänningsskiva för undertrådsspölning
2. Trådledare
3. Handtag
4. Trådrullehållare
5. Hål för extra trådrullehållare
6. Spolaxel
7. Spolstopp
8. Trådspänningsbrickor
9. Trådtilldragare

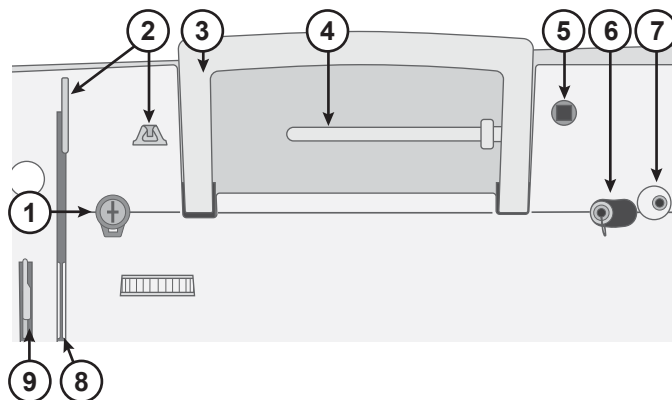

## Översikt för tillbehör



**Spole 4 st** – använd endast den typ av transparenta spolar som medföljer maskinen (transparenta SINGER®-spolar klass 15). En av spolarna sitter redan i maskinen vid leverans.



**Filtbricka** – används för att dämpa trådrollen vid användning av den extra trådrullehållaren.

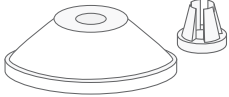

**Trådhållare** – två storlekar (stor och liten) för olika typer av trådrullar.

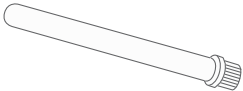

**Extra trådrullehållare** – för sömnad med stora trådrullar eller användning av specialtråd.

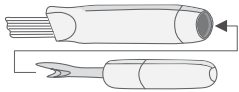

**Borste och sprättare** – används för att ta bort stygn/borsta bort ludd.

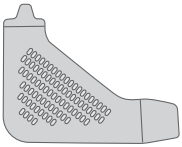

**L-nyckel** – används för att ta bort stygnplåten, pressarfotshållaren eller nålskruven.

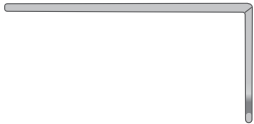

**Kant-/quiltlinjal** – används för att få en rak och korrekt söm, t.ex. vid quiltning. För in kant-/quiltlinjalen i hålet på pressarfotshållarens baksida. Justera dess placering så att den passar ditt projekt.

## Tillbehör som ingår (som inte visas på bild)

- Nålar
- Fotpedal
- Nätsladd
- Mjuk huv

## Pressarfötter

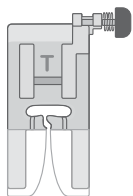

### Standardpressarfot (T)

(sitter på maskinen vid leverans)

Den här foten används för vanlig sömnad på de flesta tyger. Pressarfoten har en platt undersida som gör att tyget hålls ner ordentligt mot matartänderna medan du syr. Den har också en bred öppning som gör att nålen kan flyttas från vänster till höger beroende på vilken söm du syr.

Pressarfoten har en "låsfunktion" som du trycker på för att låsa foten i horisontellt läge när du syr över tjocka sömmar (se sidan 29).

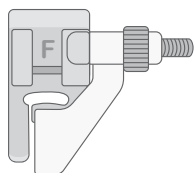

### Osynlig fällsömsfot (F)

Dold fällsömsfot används för att sy osynliga fällsömmar på modeplagg och heminredningsprojekt. Det finns en justerbar guide med en förlängning framtill som används för att leda fällens vikning vid sömnad.

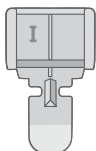

### Blixtlåsfot (I)

Den här foten används för att sy i blixtlås. Sätt fast foten i pressarfotshållaren till vänster eller höger beroende på vilken sida av blixtlåset du ska sy. Blixtlåsfoten kan även användas för att skapa och sy fast passpoaler.

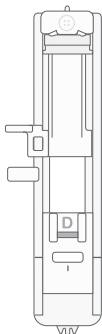

### Knapphål i ett steg (D)

Med den här foten syr du knapphål med perfekt storlek för den aktuella knappen. Foten har ett utrymme baktill för knappen som används för att ställa in knapphållets storlek. Maskinen syr sedan automatiskt ett knapphål i rätt storlek.

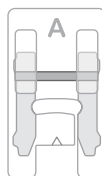

### Satinsömsfot (A)

Använd den här foten för att sy satinsömmar och andra dekorsömmar.

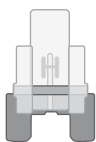

### Pressarfot för att sy i knappar (H)

Med pressarfoten för att sy i knappar syr du snabbt och enkelt i knappar och slipper därmed göra det manuellt.

Pressarfoten vilar mot knappens ovansida med öppningen runt hålen.

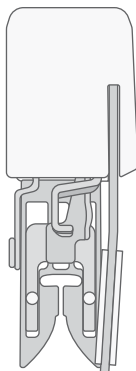

### Övermatningsfot

Övermatningsfoten används för att sy i flera tyglager, framförallt vid quiltsömnad. Den kan också med fördel användas på tyger med lugg eller flor för att förhindra att de rubbas när du syr.



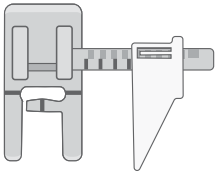

### **Pressarfot med guide**

Den här foten har en linjal som hjälper dig att sy exakta sömmar, varje gång. Pressarfoten har en förlängning med markeringar för de vanligaste sömsmånaerna och en flyttbar tygguide som kan placeras på önskad plats för det aktuella sömnadsprojektet.

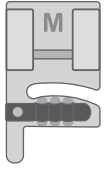

### **Kordonierfot**

Snoddfoten används framför allt för att sy fast utsmyckningar på tyg. Tunna snoddar löper genom spår på pressarfotens ovansida vid sömnad. Använd en snodd i mitten för att rynka styvare tyger.

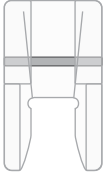

### **Öppen pressarfot**

Den öppna pressarfoten används för satinsömsapplikationer och annan dekorsömnad.

## **Extra tillbehör**

Det finns extra tillbehör till din maskin. Besök SINGER®-webbplatsen för mer information.













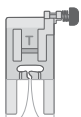

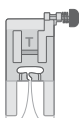

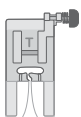

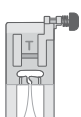

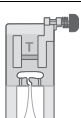

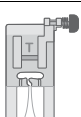
# Sömöversikt

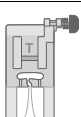

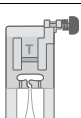

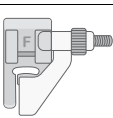

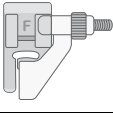

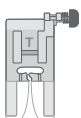

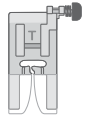



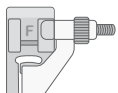

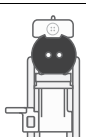







## Nyttosömmar



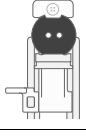

Sömmarna som beskrivs i tabellen nedan är nyttosömmar som främst används för nyttosömnad.

De vanligaste sömmarna är tryckta bredvid sömvalsknapparna på maskinens framsida (sömmeny 1). Du väljer dessa sömmar genom att trycka på motsvarande knapp (om meny 1 är aktiverad). Sömmar i meny 2–4 finns på sömöversikten som kan dras ut nertill på maskinen.

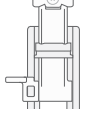
Ställ in trådspänningen på mellan 3 och 5 när du syr. Testa alltid på en restbit först och justera trådspänningen om det behövs.

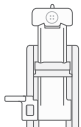
		<b>Användning</b>
 Raksöm med nålen i mittläge		Den grundläggande sömmen för allmän sömnad. Det vanligaste användningsområdet för raksöm är sammanfogning av två tygstycken.
 Raksöm med nålen i vänsterläge		Används för alla typer av sömnad.
 Elastisk raksöm		På elastiska, stickade tyger är den här sömmen starkare än vanlig raksöm eftersom tråden låses tre gånger: framåt, bakåt och sedan framåt igen. Sömmen används för att förstärka sömmar på träningskläder och för svängda sömmar som utsätts för hård belastning.
 Elastisk söm		För sömmar i trikå och elastiska tyger.
 Sicksacksöm		En mycket mångsidig söm som används för dekor- och applikationssömnad samt för att sy fast band och fälla.
 Flerstegssicksack		Kasta över sömsmånens kant för att förhindra att tyget rivs upp. När du överkastar gör sömmens mindre steg att tyget hålls mer plant än när du använder vanlig sicksack. Sömmen kan också användas för att laga revor och sy i resår.
 Förstärkt sicksack		För hopfogning av tygstycken kant i kant eller överlappning i skinn. För dekorsömnad.
 Overlocksöm		Sy ihop och överkasta längs kanten i ett moment eller klipp rent i efterhand. För medeltjocka till kraftiga elastiska tyger.
 Osynlig fällsöm		Sy fällar som är i princip osynliga från tygets rätsida. Den här sömmen används för kjolar, klänningar, byxor, gardiner m.m. i icke-elastiska material.
 Elastisk osynlig fällsöm		Sy fällar som är i princip osynliga från tygets rätsida. Den används för kläder och andra sömnadsprojekt i stretchiga, stickade tyger.
 Lutande overlocksöm		Sy ihop och överkasta längs kanten i ett moment eller klipp rent i efterhand. För medeltjocka och kraftiga elastiska tyger.

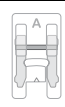
	Stängd overlacksöm		Sy dekorativa fällor, överlappande sömmar, skärp och band. För medeltjocka/kraftiga elastiska tyger.
	Våffelsöm		För att sy i resår, dekorsömnad, smocksömnad, garndekorationer och fällning.
	Sy ihop/ överkasta		Sy ihop och överkasta längs kanten i ett moment eller klipp rent i efterhand. För tunna elastiska och ej elastiska tyger.
	Knapphål		Sy knapphål på heminredningsföremål, kläder, handarbeten m.m.
	Knapphål med rundad trän		För tunna tyger.
	Förstärkt knapphål med rundad trän		För tunna tyger.
	Skräddarknapp- hål		Kvadratisk slut för skräddarsydda kavajer, rockar etc.
	Förstärkt skräddarknapp- hål		Kvadratisk slut för skräddarsydda kavajer, rockar etc.
	Skräddarknapp- hål med spets		Avsmalnande slut för skräddarsydda plagg.
	Rundat skräddarknapp- hål		För blusar och barnkläder.
	Knapphål på kraftigt tyg		För medeltjocka och kraftiga tyger.
	Elastiskt knapphål		För elastiska tyger.
	Träns		Förstärkning av fickor, skjortöppningar, skärphällor och nederdelen av blyxtlås.

	Lagningsöm		Laga och stoppa småhål på arbetskläder, jeans, dukar och linnehanddukar.
	Snörhål		För skärp, snoddar etc.
	Söm för att sy i knappar		För att sy i knappar.

## Dekorsömmar

Maskinen har även dekorsömmar. De sömmar som inte finns med i översikten ovan är dekorsömmar. När du syr dekorsöm bör du lägga ett mellanlägg under tyget så att resultatet blir snyggare. Ställ in trådspänningen på mellan 3 och 5. Testa alltid på en restbit först och justera trådspänningen om det behövs.

### M2

001 002 003 004 005 006 007 008 009 010 011 012 013 014 015



016 017 018 019 020 021 022 023 024 025 026 027 028 029 030



031 032 033 034 035 036 037 038 039 040 041 042 043 044 045



046 047 048 049 050 051 052 053 054 055 056 057 058 059 060



061 062 063 064 065 066 067 068 069 070 071 072 073 074 075



076 077 078 079 080 081 082 083 084 085 086 087 088 089 090



091 092 093 094 095 096 097 098 099 100 101 102 103 104 105



106 107 108 109 110 111 112 113 114 115 116 117 118 119 120



121 122 123 124 125 126 127 128 129 130 131 132 133 134 135



136 137 138 139 140 141 142 143 144 145 146 147 148

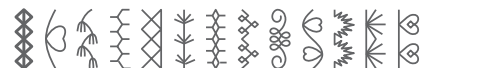

Sömmeny 2

### M3

001 002 003 004 005 006 007 008 009 010 011 012 013 014 015

1 2 3 4 5 6 7 8 9 0 A B C D E

016 017 018 019 020 021 022 023 024 025 026 027 028 029 030

F G H I J K L M N O P Q R S T

031 032 033 034 035 036 037 038 039 040 041 042 043 044 045

U V W X Y Z Ä Å Æ Ñ Ö Ø Ç Ğ İ

046 047 048 049 050 051 052 053 054 055 056 057 058 059 060

Ş Ü Â Ê Ë Î Ï Ò ß & ? ! - ' ,

061 062 063 064 065 066 067 068 069 070 071

. - ( ) @ : ; \ / # □

### M4

001 002 003 004 005 006 007 008 009 010 011 012 013 014 015

1 2 3 4 5 6 7 8 9 0 A B C D E

016 017 018 019 020 021 022 023 024 025 026 027 028 029 030

F G H I J K L M N O P Q R S T

031 032 033 034 035 036 037 038 039 040 041 042 043 044 045

U V W X Y Z Ä Å Æ Ñ Ö Ø Ç Ğ İ

046 047 048 049 050 051 052 053 054 055 056 057 058 059 060

Ş Ü Â Ê Ë Î Ï Ò ß & ? ! - ' ,

061 062 063 064 065 066 067 068 069 070 071

. - ( ) @ : ; \ / # □

Sömmeny 3 och 4 – Teckensnitten Block och Outline

# FÖRBEREDELSE

## Packa upp maskinen

1. Ställ kartongen på ett stadigt, plant underlag. Lyft ut maskinen ur lådan och ta bort emballaget.
2. Ta bort övrigt förpackningsmaterial och plastpåsen.
3. Torka av maskinen med en torr trasa för att ta bort ludd och/eller överflödiga olja i nålområdet.

*Obs! Symaskinen ger bäst sömnadsresultat vid normal rumstemperatur. Extremt höga och låga temperaturer kan påverka sömnadsresultatet.*

## Ansluta maskinen till eluttaget

Nätsladden och fotpedalen finner du bland tillbehören.

*Obs! Rådfråga en behörig elektriker om du inte vet hur du ansluter maskinen till eluttaget. Dra ur nätsladden när du inte använder maskinen.*

Till den här symaskinen ska fotpedalen tillverkad av användas.

Anslutningsuttaget och på/av-knappen sitter längst ner på maskinens högra sida.

1. Anslut fotpedalens sladd till det främre uttaget längst ner till höger på maskinen (A).
2. Anslut nätsladden till det bakre uttaget längst ner till höger på maskinen (B). Sätt kontakten i eluttaget i väggen.
3. Tryck strömbrytaren (C) till I-läget för att slå på strömmen och belysningen.

Du styr sömnadshastigheten genom att trampa på fotpedalen.

*Obs! Det kan finnas ström kvar i maskinen efter att den stängts av. Därför kan lampan lysa några sekunder medan denna ström förbrukas. Detta är helt normalt.*

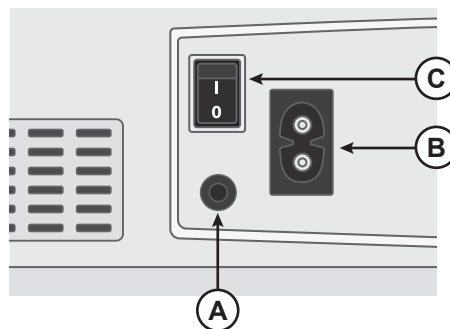

### För USA och Kanada

Den här symaskinen har en polariserad stickkontakt (ett stift är bredare än det andra). För att minska risken för elektriska stötar kan man bara sätta i stickkontakten på ett enda sätt i ett polariserat vägguttag. Om kontakten inte passar i uttaget vänder du på den. Om den fortfarande inte passar ska du låta en behörig elektriker installera ett passande uttag. Stickkontakten får inte modifieras på något sätt.

## Packa ihop maskinen efter sömnad

1. Stäng av huvudströmbrytaren. Det kan finnas ström kvar i maskinen efter att den stängts av. Därför kan lampan lysa några sekunder medan denna ström förbrukas. Detta är helt normalt.
2. Dra ut sladden ur vägguttaget och därefter ur maskinen.
3. Vira sladden försiktigt runt fotpedalen så att maskinen blir lättare att förvara.
4. Lägg alla tillbehör i tillbehörlådan. Skjut fast lådan runt friarmen på maskinen.
5. Lägg fotpedalen och sladden i utrymmet ovanför friarmen.
6. Sätt den mjuka huven över maskinen för att skydda den mot damm och ludd.

## Friarm/avtagbar tillbehörlåda

Förvara pressarfötter, spolar, nålar och andra tillbehör i tillbehörlådan så att de är lätta att komma åt.

Om du låter tillbehörsasken sitta kvar på maskinen får du en stor, plan arbetsyta.

Friarmen gör det lättare att sy byxben och ärmfällar. För att använda friarmen måste du dra av tillbehörlådan. När lådan är monterad på maskinen hålls den på plats av en spärr. Du lossar tillbehörlådan genom att skjuta den åt vänster.

När tillbehörlådan har demonterats öppnar du luckan genom att sätta in ett finger i spåret på tillbehörlådans (A) vänstra sida och försiktigt dra så att den öppnas. Stäng luckan innan du sätter tillbaka lådan på maskinen.

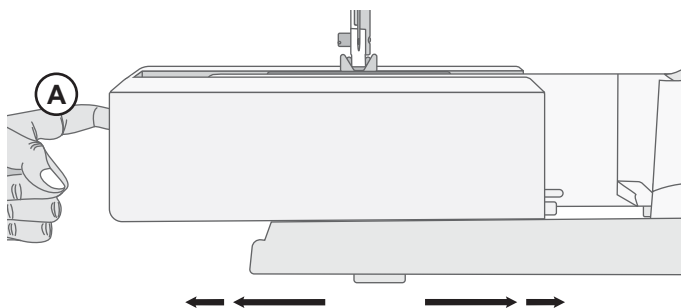

## Pressarfotsspak

Pressarfotsspaken sitter på symaskinshuvudets högra sida.

Spaken används för att höja och sänka pressarfoten. Hög spaken när du ska trä maskinen, sänk den när du ska sy.

Om du höjer pressarfotsspaken och därefter lyfter den lite till, får du mer utrymme under pressarfoten, vilket gör att du får in tjocka tyglager under pressarfoten.

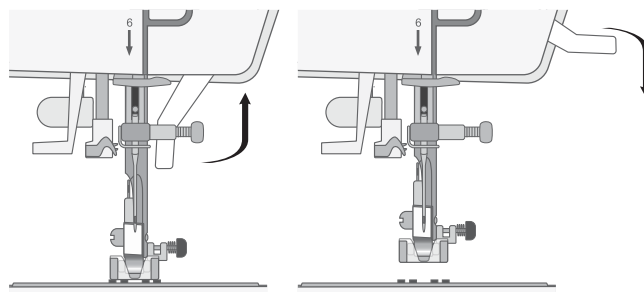

## Trådkniv

Du använder trådkniven genom att dra tråden bakifrån och fram såsom bilden visar. På så sätt blir trådändarna tillräckligt långa för att tråden inte ska dras ut ur nålen när du börjar sy igen.

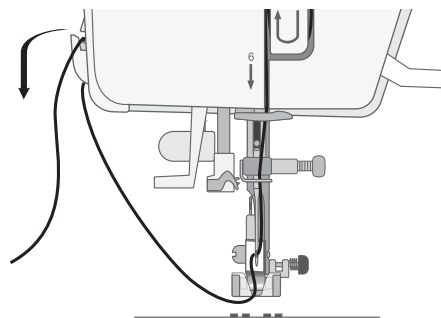

## Trådrullehållare

Maskinen har två trådrullehållare: en fast och en extra. Trådrullehållarna passar för alla typer av trådar. Den fasta trådrullehållaren används horisontellt (tråden hasplas av från trådrullen) och den extra trådrullehållaren vertikalt (trådrullen roterar). Använd det horisontella läget till vanliga trådar och det vertikala till stora trådrullar eller specialtrådar.

### Fast trådrullehållare

Sätt trådrullen på hållaren. Se till att tråden hasplas av från trådrullen motsols och glider över en trådbricka. Använd en trådbricka som är något större än trådrullen. Om du använder en smal trådrulle (A) sätter du en mindre trådbricka framför rullen. Framför breda trådrullar (B) sätter du en stor trådbricka. Trådbrickan ska placeras så att den platta sidan pressas mot trådrullen. Det ska inte finnas något utrymme mellan trådbrickan och trådrullen.

*Obs! Alla trådrullar är inte konstruerade på samma sätt. Om du har problem med tråden vänder du den åt motsatt håll eller använder det vertikala läget.*

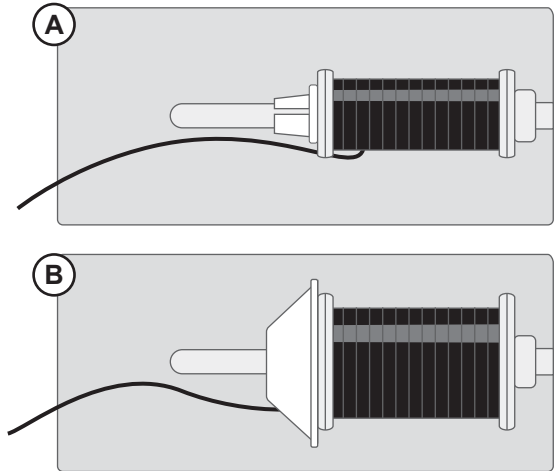

### Extra trådpinne

Den extra trådrullehållaren används vid spolning av undertråd från en annan trådrulle eller när du syr med stora trådrullar eller med specialtråd. Sätt den extra trådrullehållaren i avsett hål på maskinens ovansida. Placera en filtbricka under trådrullen. Då hasplas tråden inte av för snabbt. Sätt inte någon trådbricka överst på trådrullehållaren eftersom detta hindrar trådrullen från att rotera.

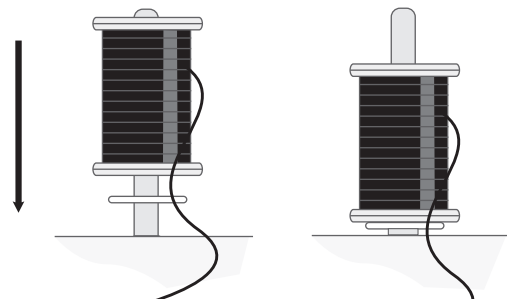

## Spola undertråden

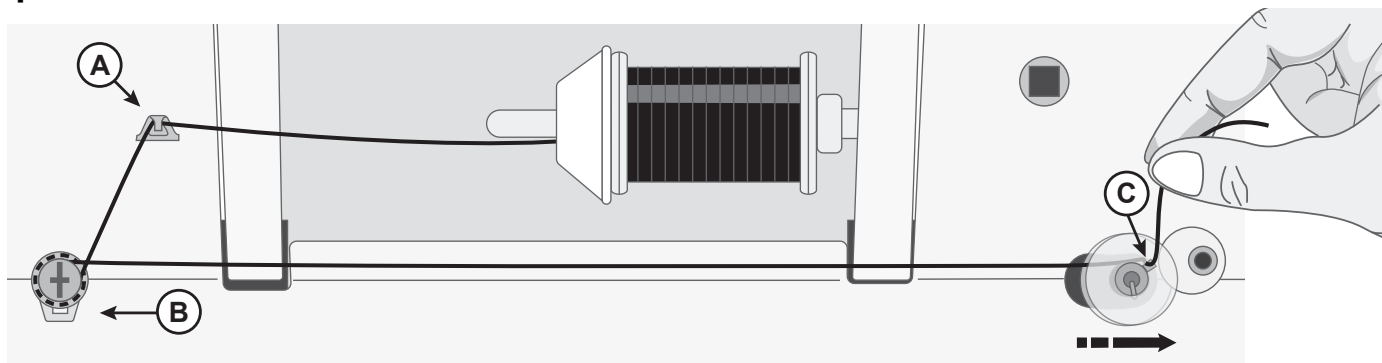

1. Sätt trådrollen på hållaren. Skjut på en trådbricka så att den sitter stadigt mot trådrollen.
2. Dra tråden framifrån och bakåt genom trådledaren (A). Dra tråden medsols runt trådspänningskivan och se till att den sitter fast ordentligt mellan skivorna.
3. Trä tråden inifrån och ut genom hålet i spolen (C).
4. Sätt spolen på spolaxeln. Kontrollera att spolen är helt nedtryckt.
5. Tryck spolaxeln åt höger. Håll i trådändarna och trampa ner fotpedalen. Efter några varv lyfter du foten från pedalen för att avbryta spolningen. Klipp av den utstickande trådänden.

Klipp nära spolen. Trampa på fotpedalen för att återuppta spolningen. När spolen är full stannar spolningen automatiskt.

*Obs! Du kan också starta spolningen genom att hålla start-/stoppknappen intryckt länge.*

När du trycker spolaxeln åt höger visas en ikon för undertrådsspolning på displayen (D).

6. Tryck spolaxeln åt vänster. Ta loss spolen och klipp av tråden.

*Obs! När spolaxeln har tryckts till höger går det inte att sy med maskinen. Tryck tillbaka spolaxeln till sömnadsläge (vänster) innan du börjar sy.*

## Sätta i undertrådsspolen

*Obs! Se till att nålen är i det översta läget och att maskinen är avstängd innan du sätter i eller tar bort en spole.*

1. Ta bort spilluckan (A) genom att trycka den lilla knappen på luckans högersida (B) åt höger.
2. Sätt spolen i spolkapseln så att tråden går moturs.
3. Sätt fingret mot spolen och dra tråden något åt höger och under spåret (C) och sedan åt vänster. Fortsätt att leda tråden uppåt åt vänster och runt böjen (D). Dra den nedåt i spåret mot framsidan och in i trådkniven (E).
4. Sätt tillbaka luckan och dra tråden åt höger så att överflödigt tråd skärs av.

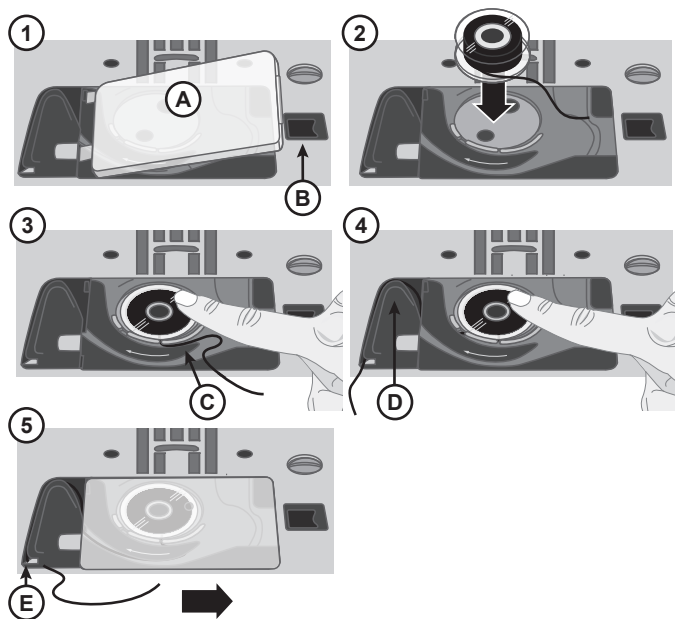



## Trä maskinen

*Viktigt!* Kontrollera att pressarfoten är upplyft och att nålen står i det högsta läget genom att vrida handhjulet mot dig. Detta är mycket viktigt eftersom du därmed kan kontrollera att maskinen är korrekt tradd. Om du inte gör det kan stygnkvaliteten bli dålig när du börjar sy.

1. Placera trådrullen på hållaren och sätt på en trådbricka i rätt storlek.
2. Dra tråden framifrån och bakåt genom trådledare (A) och bakifrån och framåt genom trådledare (B). Dra sedan tråden mellan trådspänningsskivorna (C).
3. Trä ner genom den högra trådsåran, runt U-svängen och därefter uppåt genom den vänstra trådsåran.
4. Dra tråden från höger in i trådtilldragaren (D) och ner i den vänstra trådsåran in i den nedre trådledaren (E) och in i övertrådsledaren (F).
5. Trä nålen framifrån och bak.

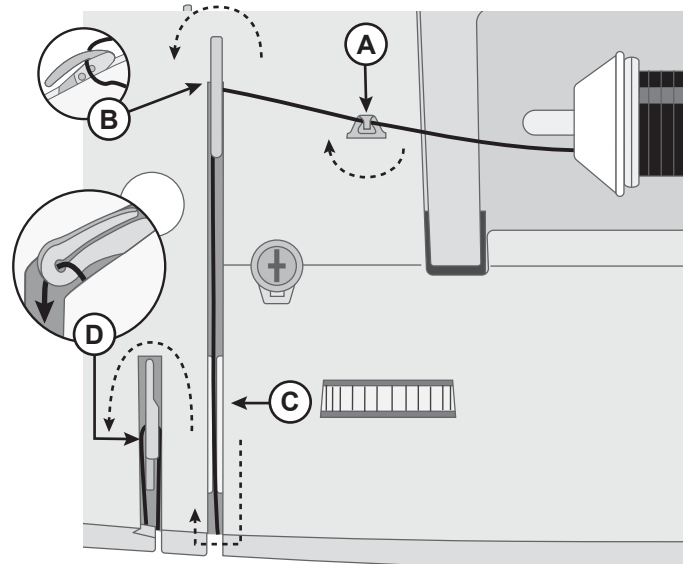

*Maskinen ovanifrån*

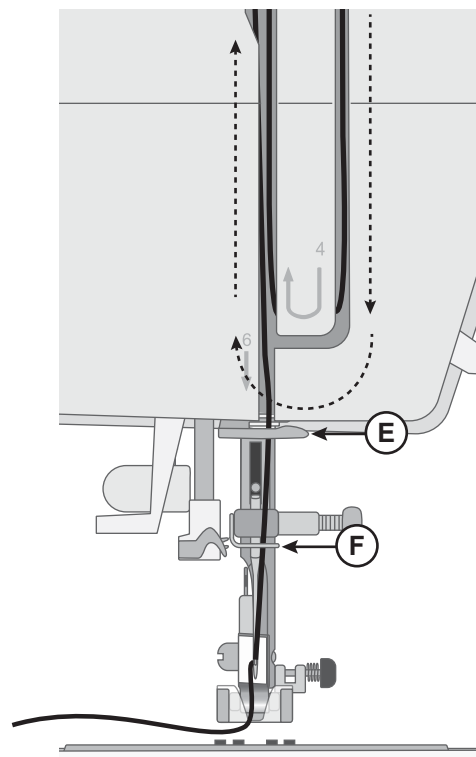

*Maskinen framifrån*

## Nålträdare

Med den inbyggda nålträdaren kan du trä nålen snabbt och enkelt.

Nålen ska vara i det övre läget när den inbyggda nålträdaren ska användas. Vrid handhjulet mot dig tills nålen är i högsta läget, eller tryck på knappen Nålstopp uppe/ner. Vi rekommenderar också att pressarfoten är sänkt.

- Använd spaken (A) och dra nålträdaren så långt ner det går. Metallkanterna täcker nålen. En liten krok går in genom nålsögat (B).
- Lägga tråden över haken (C) bakifrån och sedan under den lilla haken (D).
- Låt nålträdaren svänga tillbaka mjukt. Kroken drar tråden genom nålsögat och bildar en ögla bakom nålen. Dra ut trådöglan bakom nålen.
- Höj pressarfoten och lägg tråden under den.
- Dra ut ungefär 15–20 cm tråd bakåt bakom nålsögat. Det förhindrar att övertråden dras ut ur nålen när du börjar sy.

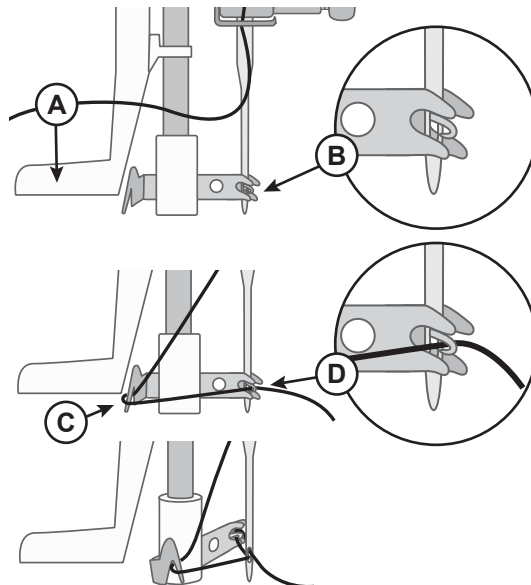

*Obs! Nålträdaren är konstruerad för nålar i storlek 70–110. Du kan inte använda nålträdaren för nålar i storlek 60 eller mindre, för vingnålar eller tvillingnålar. Det finns även vissa extra tillbehör som kräver manuell trädning av nålen. Nålen ska träs framifrån och bakåt när du trär den manuellt.*

## Nålar

Symaskinsnålen spelar en viktig roll för ett bra resultat. Använd enbart kvalitetsnålar. Vi rekommenderar nålar från system 130/705H. Nålpaketet som medföljer maskinen innehåller nålar i de vanligaste storlekarna.

 *Kontrollera att du har valt rätt nål till den tråd du använder. För grövre tråd behövs en nål med större nålsöga. Om nålsögat är för litet för tråden kan det hända att nålträdaren inte fungerar som den ska.*

### Universalnål



Universalnålarna har en något rundad spets och finns i flera grovlekar. Används för vanlig sömnad till en mängd olika tygkvaliteter.

### Stretchnål



Stretchnålar har kulspets och en speciell utformning som förhindrar hoppstygn i elastiska material. Används till stickade material, badkläder, fleece, mocka- och skinnimitationer.

### Jeansnål



Jeansnålar har en vass spets som går igenom tätvävda tyger utan att nålen böjs. För canvas, denim och mikrofiber.

### Brodéernål



Brodéernålar har en speciell utformning: en något rundad spets och en aning större nålsöga för att inte trådar och material ska skadas. Används till metalltrådar och andra specialtrådar för broderi och dekorationer.

### Vingnål



Vingnålar har breda vingar på båda sidor, som gör små hål i tyget vid sömnad av olika hålsömmar på naturmaterial.

## Viktig information om nålar



Byt nål ofta. Nålar bör som regel bytas ut efter 6–8 timmar sömnad.

Använd alltid en rak nål med vass spets och kontrollera att spetsen inte är böjd eller skadad (A).

En skadad nål (B) kan orsaka överhoppade stygn, bruten nål eller avsliten tråd. Den kan också förstöra stygnplåten.

Använd inte asymmetriska tvillingnålar (C), eftersom de kan skada symmaskinen.

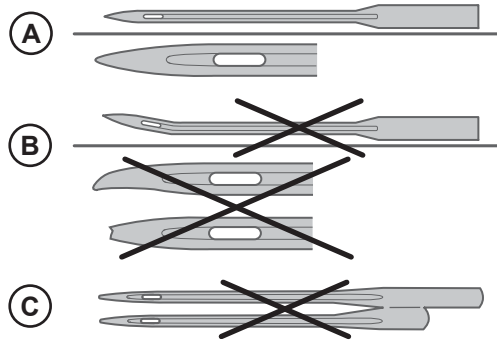

## Guide – nålstorlek, tyg, tråd

Nålstorlek	Tyg	Tråd
70–80 (9–11)	Tunna tyger: Tunn bomull, voile, siden, muslin, interlock, trikå, jersey, crêpe, polyester, chiffong, organza, organdi	Universaltråd för tunna tyger
80–90 (11–14)	Medeltjocka tyger: Bomullstygn för quiltning, satin, jersey, tunna ylletyger, rayon, polyester, tunna linnetyger	Använd polyestertråd på syntetmaterial och universal- eller bomullstråd på naturmaterial för bästa resultat.
90 (14)	Medeltjocka tyger: Tätt vävda, medeltjocka linnetyger, bomull/polyester-blandningar, frotté, chambray, jersey	
100 (16)	Kraftiga tyger: Kanvas, ull, denim, heminredningstyger, fleece, tjock trikå	Kraftig tråd som övertråd och universaltråd som undertråd.
110 (18)	Kraftiga tyger: Kapptyg i ull, möbeltyger	

## Byta nål

*Obs! Innan du byter nål kan det vara bra att placera en liten bit papper eller ett litet tygstycke under nålområdet, över hålet i stygnplåten, så att inte nålen faller ner i maskinen av misstag.*

- Lossa nålskruven. Om den sitter åt hårt kan du använda skruvmejseln som finns bland tillbehören för att lossa skruven.
- Ta bort nålen.
- För in den nya nålen i nålhållaren med den platta sidan bakåt.
- När nålen inte går in längre drar du åt skruven ordentligt (inte för hårt).

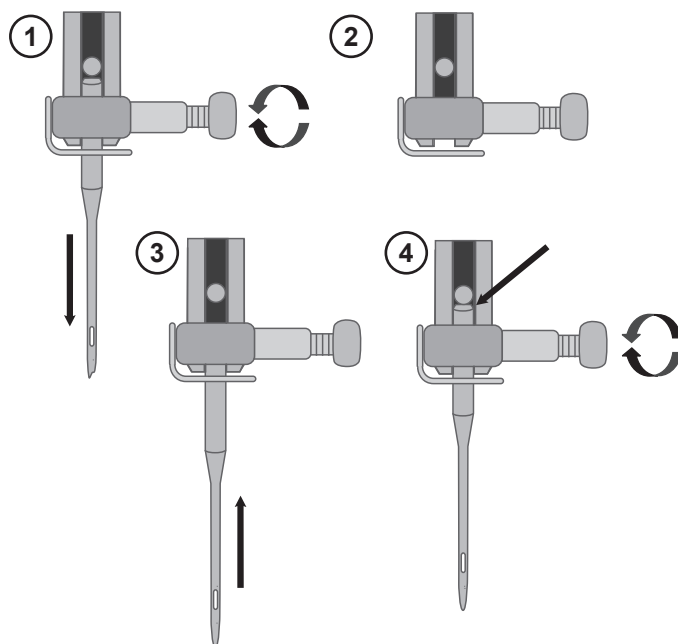

## Trådspänning

Om du vill ändra trådspänningen vrider du på reglaget ovanpå maskinen. Vilken trådspänning du ska använda beror på tyget, tråden etc. För att sömmarna ska bli så snygga och hållbara som möjligt bör du kontrollera att övertrådsspänningen är rätt inställd. Det innebär att trådarna möts jämnt mellan de två tyglagren vid vanlig sömnad (A).

Om undertråden syns på tygets ovansida är övertrådsspänningen för hård (B). Minska övertrådsspänningen.

Om övertråden syns på tygets undersida är övertrådsspänningen för lös (C). Öka övertrådsspänningen.

När du syr dekorsömmar och knapphål ska övertråden synas på tygets baksida.

Provsy på en restbit av det aktuella tyget och kontrollera spänningen.

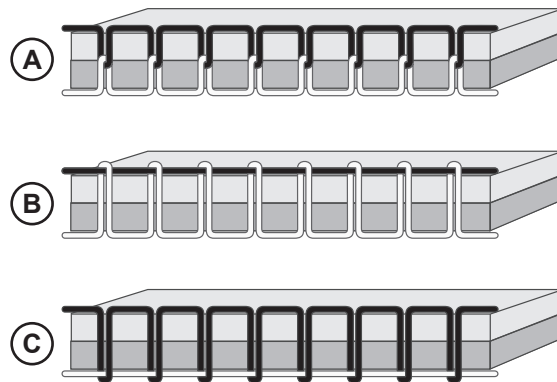

## Sy utan matartänder

När du syr i knappar eller använder andra sömnadstekniker och du inte vill att tyget ska matas måste du sänka matartänderna.

Spaken för matartänderna sitter på baksidan av friarmen.

1. Sänk matartänderna genom att flytta spaken till läget ”Matartänder nere”.
2. Höj matartänderna genom att flytta spaken till läget ”Matartänder uppe”.

*Obs! Matartänderna höjs inte direkt när du drar i spaken. Vrid handhjulet ett helt varv mot dig eller börja sy för att koppla in matartänderna igen.*

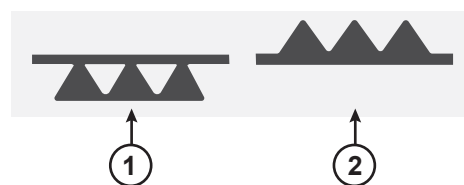

## Pressarfotstryck

Pressarfotstrycket används för att reglera det tryck som pressarfoten anbringar på tyget så att det matas jämnt och smidigt när du syr. Pressarfotstrycket är förinställt till standardvärdet 2. För de flesta tyger krävs ingen justering. För mycket kraftiga eller mycket tunna tyger kan trycket dock behöva justeras – ökas för mycket kraftiga tyger och minskas för tunna tyger.

*Obs! Om du vrider reglaget för mycket moturs kan det lossna. Sätt då tillbaka reglaget och vrid det medurs tills det sitter fast igen.*

*Obs! Om du vrider reglaget medurs tills det inte går längre har du ställt in pressarfotens maxtryck. Försök inte vrida reglaget längre än så.*

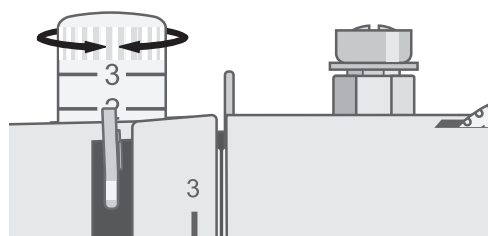

## Byta pressarfot

1. Kontrollera att nålen är i högsta läget och att pressarfoten är lyft. På baksidan av pressarfotshållaren finns en liten spak för att lossa pressarfoten. Lossa pressarfoten genom att trycka på denna spak.
2. Fäst en pressarfot i hållaren genom att placera önskad pressarfot med stiftet rakt under spåret på pressarfotshållaren. Sänk pressarfotsspaken så att pressarfoten klickar på plats.

*Obs! Om du tycker det är svårt att placera pressarfoten i rätt läge kan du hålla frikopplingsspaken intryckt samtidigt som du sänker ner pressarfoten. Använd tummen för att försiktigt styra pressarfoten till rätt position. Den kommer att klicka på plats.*

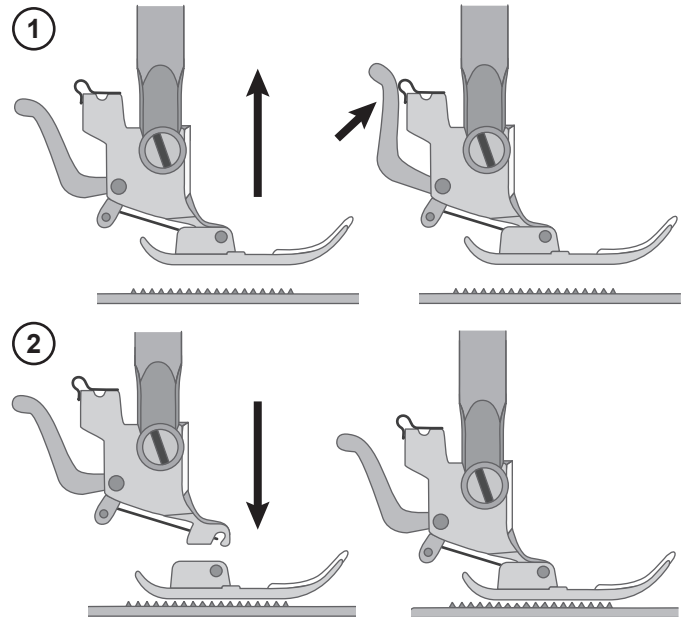

# ANVÄNDA MASKINEN

## Manöverreglage

Manöverreglagen används för att manövrera maskinen. Varje funktion beskrivs närmare nedan.

### Backmatningsknapp



Backmatningsknappen har olika funktion beroende på vilken söm som har valts.

#### **Sömmeny 1 (söm nr 1–5) och sömmeny 2 (söm nr 001)**

Tryck och håll backmatningsknappen nedtryckt när du vill sy bakåt. Släpp knappen när du vill sy framåt igen. Maskinen syr bakåt så länge du håller ner backmatningsknappen.

#### **Sömmeny 1 (söm nr 6–9), sömmeny 2 (söm nr 002–016 och 029–148), sömmeny 3 och sömmeny 4**

Tryck på backmatningsknappen, maskinen syr tre fäststygn och stannar sedan automatiskt.

### Start/stopp



Med start-/stoppknappen kan du starta och stanna maskinen utan att använda fotpedalen. Håll knappen intryckt länge för att börja sy och tryck en gång till för att stanna.

### Nålstopp uppe/nere



Tryck på nålstopp uppe/nere om du vill höja eller sänka nålen. Samtidigt ändras det inställda nålstoppläget. Du kan även höja och sänka nålen genom att trampa lätt på fotpedalen.

Om funktionen ”Nålstopp uppe/nere” (se sidan 20) är aktiverad indikeras detta med en pil som pekar uppåt eller nedåt bredvid nålen på displayen.

### Trådfästning



När den här knappen trycks in syr maskinen omedelbart tre fäststygn och stannar sedan automatiskt.

Om ”Automatiskt stopp” (se sidan 20) är aktiverat avslutar maskinen den aktuella sömmen (eller aktuellt sömprogram), syr fäststygn och stannar sedan automatiskt.

### Automatiskt trådklipp



När du trycker på knappen för automatiskt trådklipp fäster maskinen tråden och klipper av över- och undertråden.

Tryck på knappen för automatiskt trådklipp medan du syr om du vill att trådarna ska klippas av i slutet av en söm eller ett sömprogram.

### Hastighetsreglage



Alla sömmar i symaskinen har en förinställd, rekommenderad sömnadshastighet. Du kan justera hastigheten med hastighetsreglaget. Skjut reglaget åt vänster för att sänka hastigheten och åt höger för att öka hastigheten. Det går inte att välja en högre hastighet än den förinställda maxhastigheten för den valda sömmen.

## Kontrollpanel för sömnad

Funktionerna på kontrollpanelen för sömnad används för att välja och justera sömmar och programteckensnitt. Varje funktion beskrivs närmare nedan.

1. Display
2. Sömmeny och ljud på/av
3. Programmeringsläge
4. Funktionspilar
5. Knappar för sömval
6. Stygnbredd
7. Stygnlängd
8. Upprepa program
9. Ta bort sömmar i program
10. Automatiskt stopp
11. Nålstopp uppe/nere
12. Spelväntad söm
13. Förlängning

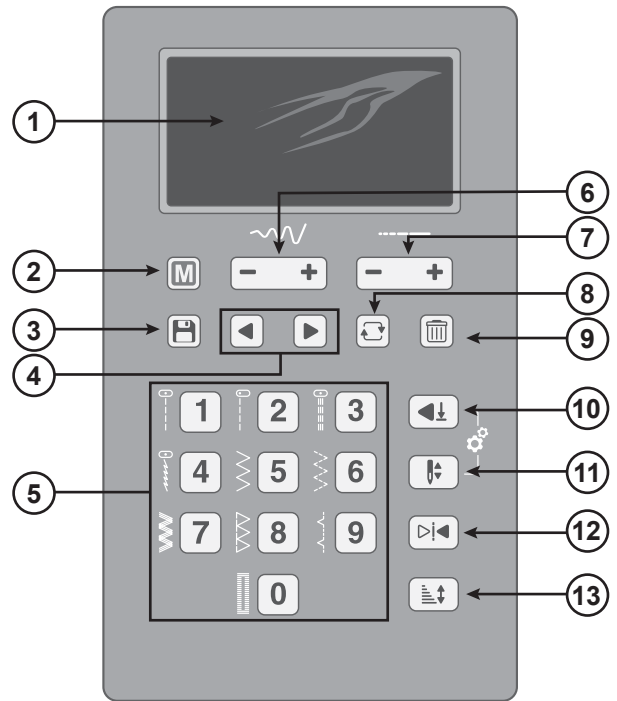

### Display

På displayen visas aktuell söm med inställd längd, bredd och rekommenderad pressarfot. Du kan också se aktiverade funktioner, t. ex. undertrådsspölning och knapphållssömnad.

### Sömmeny / Ljud på/av

Tryck för att växla mellan sömmenyerna. Det finns fyra sömmenyer: 1. Nyttosömmar, 2. Nytto- och dekorsömmar, 3. Teckensnitt – Block och 4. Teckensnitt – Outline. Den valda menyen visas på displayen.

Den här knappen används också för att stänga av maskinens ljudsignaler. Tryck och håll nedtryckt i två sekunder när maskinen är påslagen. När en ljudsignal hörs stängs ljudet av. Tryck och håll nedtryckt i två sekunder tills två ljudsignaler hörs, så slås ljudet på igen. Inställningarna sparas även när maskinen stängs av.

### Stygnbredd/nålposition

När du väljer söm ställer maskinen automatiskt in bästa stygnbredd. Standardinställningen visas på displayen. Stygnbredden kan ställas in på mellan 0–7 mm. Vissa sömmar har dock en begränsad stygnbredd. Öka stygnbredden genom att trycka på ”+”, och minska den genom att trycka på ”-”.

När en raksöm eller förstärkt raksöm har valts används stygnbreddsknappen för att justera nålens position. Tryck på ”+” för att flytta nålen åt höger. Tryck på ”-” för att flytta nålen åt vänster. Den aktuella nålpositionen visas på displayen.

### Sömlängd

När du väljer söm ställer maskinen automatiskt in bästa stygnlängd. Standardinställningen visas på displayen. Stygnlängden kan ställas in på mellan 0–4,5 mm. Vissa sömmar har dock en begränsad stygnlängd. Öka stygnlängden genom att trycka på ”+”, och minska den genom att trycka på ”-”.

### Knappar för sömval

Sömmarna som visas bredvid knapparna för sömval kan väljas direkt. Tryck på knappen bredvid sömmen för att välja den.

Övriga sömmar och deras respektive sömnummer visas på sömöversikten som kan dras ut längst ner till höger på maskinen.

Genom att trycka in sömnumrets siffror i snabb följd kan du välja sömmar från vald sömmeny. Om sömnumret inte finns i den valda sömmen avger maskinen en pipsignal.

## Reglage för mönsterkombinationer

**Mönsterkombinationer** – Tryck för att gå till läget Mönsterkombinationer.

**Pilkappar** – Använd de här knapparna för att flytta framåt och bakåt i mönsterkombinationen.

**Upprepa** – Tryck på den här knappen för att sy mönsterkombinationen flera gånger.

**Ta bort** – Tryck på den här knappen för att ta bort vald söm i en mönsterkombination.

## Automatiskt stopp

Tryck på den här knappen för att aktivera ”Automatiskt stopp”. När funktionen är aktiverad tänds ikonen på displayen (se ). Använd ”Automatiskt stopp” tillsammans med ”Trådfästning”. Om du trycker på knappen för trådfästning när ”Automatiskt stopp” är aktiverat, avslutar maskinen den aktuella sömmen, syr fäststyg och stannar sedan automatiskt.

## Nålstopp uppe/nere

Tryck på nålstopp uppe/nere för att bestämma i vilket läge nålen ska stanna när du slutar sy. Nålen flyttar sig uppåt eller nedåt när du trycker på knappen. När nålstopp nere har valts visas en nålikon med en nedåtpil på displayen. Om nålstopp uppe har valts visas en uppåtpil på displayen (se ). Standardinställningen är nålstopp uppe, vilken aktiveras varje gång maskinen slås på.

## Sidledes spegelvändning

Tryck på den här knappen för att spegelvända en söm i sidled.

Om du trycker på den här knappen när du syr raksöm med nålen i vänsterläge flyttas nålen från vänster till höger symmetriskt över mittläget.

## Förlängning

Tryck på den här knappen för att förlänga den valda sömmen. Förlängning kan endast användas för satinsömmar och påverkar inte stygntätheten.

## Sömnadsläge

### Display – Sömnadsläge

Sömnadsläget är det första som visas på displayen när du slår på maskinen. Här finns all grundläggande information som behövs för att sy. Här kan du också ändra inställningar för den valda sömmen. Maskinen är som standard inställd på raksöm.

*Obs! När de värden/inställningar som visas på displayen är standardinställning, kommer motsvarande siffror/ikoner att vara inramade (A). Om du ändrar värdena/inställningarna försvinner ramen runt siffrorna/ikonerna.*



1. **Nålposition** – om standardinställningen för nålposition ändras (eller om raksöm väljs) visas den position som används här.
2. **Rekommenderad pressarfot** – anger vilken pressarfot som rekommenderas för den valda sömnen i syfte att uppnå bästa sömnadsresultat.
3. **Aktuell sömneny** – anger vilken sömneny som är aktiverad.
4. **Sömnummer** – den aktuella sömnen med nummer och grafik.
5. **Nålstoppläge** – anger om nålstopp uppe eller nere är aktiverat.
6. **Automatiskt stopp aktiverat**
7. **Spegelvänd bild** – om den här funktionen är aktiverad kommer sömnens bild att spegelvändas.
8. **Förlängning** – siffran anger hur mycket sömnen har förlängts (x1 är standardinställning).
9. **Indikator för knapphållsspak** – anger att knapphåll har valts.
10. **Indikator för undertrådsspolning** – indikerar att motorn för undertrådsspolning är aktiverad.
11. **Styglängd** – aktuell längd för den valda sömnen.
12. **Stygnbredd** – aktuell bredd för den valda sömnen (vid raksöm visas ingen bredd, istället visas ikonen för nålposition).

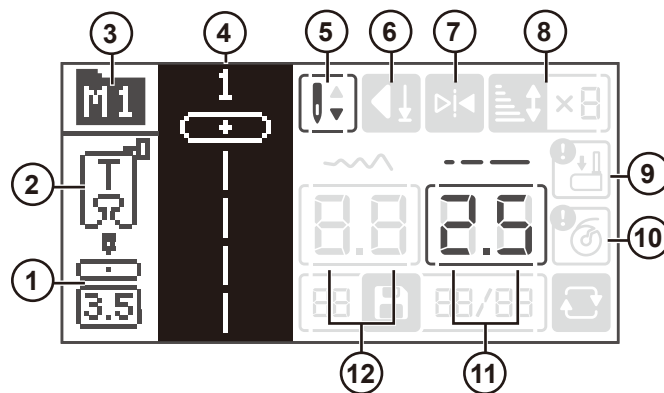

## Välja söm

Det finns fyra sömmenyer på din symaskin. Meny 1 innehåller de vanligaste nyttosömmarna. Sömmarna är tryckta på maskinen bredvid knapparna för sömval. Meny 2 innehåller både nytto- och dekorsömmar. Meny 3–4 är en teckensnittsmeny. Här hittar du två uppsättningar teckensnitt, bokstäver och siffror som du kan använda för att skapa mönsterkombinationer.

När du startar din symaskin är sömneny 1 aktiverad och raksöm (söm nr 1) vald (A).

Tryck på ”Sömneny” (B) för att växla mellan sömnenyerna. Den valda menyn visas på displayen (A).

Det finns direktvalsknappar för sömmarna i meny 1. När meny 1 är vald kan du trycka på knappen bredvid sömnen för att välja den (C).

Sömmarna i meny 2–4 finns på sömöversikten som kan dras ut nertill på maskinen. Sömmenumret visas i en mapp ovanför sömmarna (D). Sömnumret är tryckt ovanför bilden för respektive söm (E).

Genom att trycka in siffrorna i snabb följd kan du välja sömmar med nummer 10 och uppåt från vald sömneny (F). Om sömnumret inte finns i den valda menyn avges en pipsignal och det senaste valet förblir aktivt.

För att välja en annan söm i samma meny trycker du på sömnumret.

Om du vill välja en söm i en annan meny måste du först byta sömneny och därefter välja önskad söm.

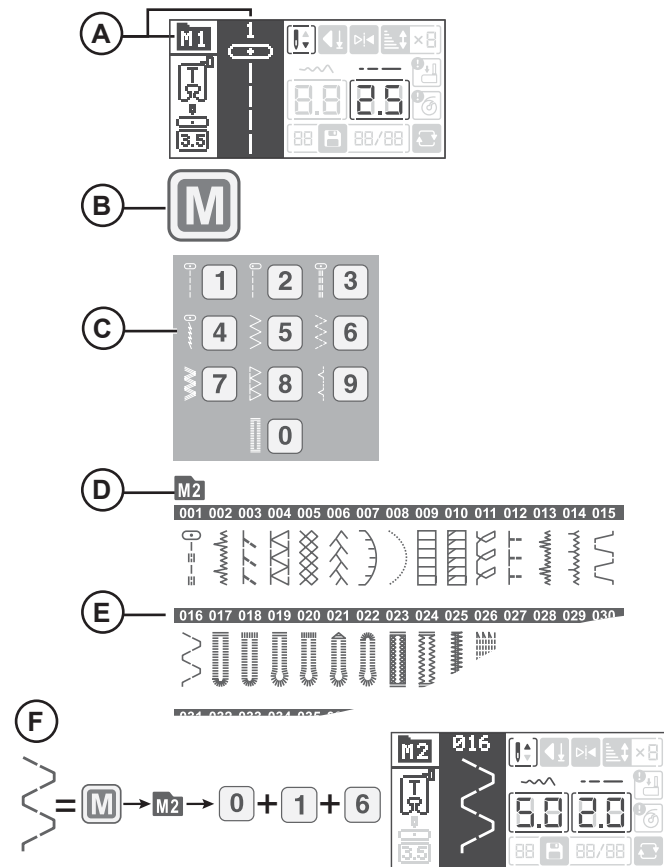

# Mönsterkombination

## Display för mönsterkombination

Tryck på mönsterkombinationsknappen för att växla till mönsterkombination. Alla sömmar, förutom knapphål, snörhål och lagningssömmar, kan kombineras i en mönsterkombination. Totalt 40 sömmar kan användas i en mönsterkombination.

1. **Rekommenderad pressarfot** – anger vilken pressarfot som rekommenderas för den valda sömmen i syfte att uppnå bästa sömnadsresultat.
2. **Aktuell sömmy** – De sömmar som kan programmeras finns i sömmy 4, Teckensnitt. Den här menyen väljs automatiskt när programmeringsläget aktiveras.
3. **Nummer och grafik för vald söm**
4. **Sömmen har spegelvänts** (visas även i sömfältet (3))
5. **Sömmen har förlängts**
6. **Bredd** för den valda sömmen.
7. **Längd** för den valda sömmen.
8. **Upprepa** – anger att mönsterkombinationen ska upprepas. Mönsterkombinationen kommer att sys upprepade gånger tills du slutar sy.
9. **Totalt antal sömmar i mönsterkombinationen** – totalt antal tillåtna sömmar är 40 stycken.
10. **Placering för aktuell söm** – den aktuella sömmens placering i mönsterkombinationen.
11. **Mönsterkombination** – anger att mönsterkombination är aktiverat.

*Obs! När inställningarna som visas på displayen är standardinställningarna, kommer motsvarande siffror att vara inramade (A). Om du ändrar inställningarna försvinner ramen runt siffrorna.*

## Skapa en mönsterkombination

1. Tryck på mönsterkombinationsknappen för att växla till mönsterkombination. Aktivera sömmy 4.
2. Dra ut sömversikten för att se vilket sömnummer som avser vilken bokstav/siffra.  
För att programmera "SINGER" ska följande sömnummer användas: 029, 019, 024, 017, 015, 028 (A).
3. Välj den söm du vill använda. På displayen kan du se det valda sömnumret och vilken placering sömmen har i mönsterkombinationen (B).
4. När du väljer en annan söm läggs den till som nästa söm i kombinationen.
5. Fortsätt tills mönsterkombinationen är klar.  
Du kan stega genom mönsterkombinationen med pilknapparna. Aktuellt sömnummer är markerat på displayen (C).



Knapp för mönsterkombination



Mönsterkombination, inga sömmar i minnet

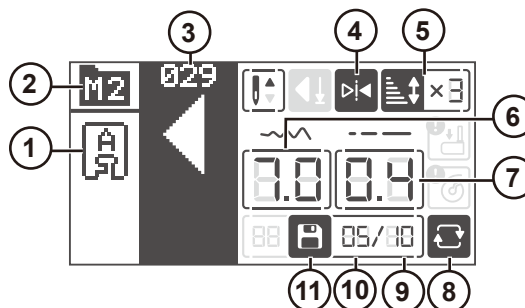

Mönsterkombination, sömmar i minnet

(A)

M3	001	002	003	004	005	006	007	008	009	010	011	012	013	014	015
	1	2	3	4	5	6	7	8	9	0	A	B	C	D	E
016	017	018	019	020	021	022	023	024	025	026	027	028	029	030	
	F	G	H	I	J	K	L	M	N	O	P	Q	R	S	T
031	032	033	034	035	036	037	038	039	040	041	042	043	044	045	
	U	V	W	X	Y	Z	Å	Ä	Æ	Ñ	Ö	Ø	Ç	Û	Ì
046	047	048	049	050	051	052	053	054	055	056	057	058	059	060	
	Ş	Ü	À	É	È	Ì	Í	Ë	Ö	ß	&	?	!	'	,
061	062	063	064	065	066	067	068	069	070	071					
	.	-	(	)	@	:	;	\	/	#	□				

S + I + N + G + E + R  
029 + 019 + 024 + 017 + 015 + 028

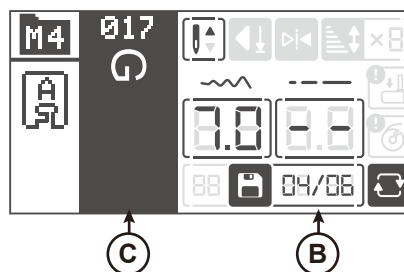

### Redigera en mönsterkombination

Om du vill ta bort en söm i mönsterkombinationen markerar du sömmen med pilknapparna och trycker på ”Ta bort”. Tryck på ”Ta bort” och håll den intryckt i tre sekunder för att ta bort hela mönsterkombinationen.

Om du vill lägga till ytterligare en söm i mönsterkombinationen går du till den position där sömmen ska läggas till. Ange sömnumret så läggs den nya sömmen till i följd efter de andra sömmarna.

### Justera en söm i mönsterkombinationen

Använd pilknapparna för att välja vilken söm som ska justeras.

Justera stygnbredden och stygnlängden med ”+” och ”—”.

### Sy en mönsterkombination

När du börjar sy kommer maskinen att sy en repetition av mönsterkombinationen, sy tre fäststygn och sedan stanna automatiskt. Tryck på knappen ”Upprepa” innan du börjar för att sy mönsterkombinationen upprepade gånger.



*Ta bort-knapp*



*Pilknappar*



*Knappen ”Upprepa”*

# SÖMNAD



## Sömnad

Vid varje söm eller sömnadsteknik som beskrivs i den här delen av bruksanvisningen finns en tabell med de inställningar och den pressarfot som rekommenderas. Till höger ser du ett exempel av tabellen.

De rekommenderade inställningarna visas även på displayen, men kan behöva justeras för att passa en specifik teknik.

*Obs! Vissa tyger har mycket överskottsfärg som kan färga av sig på andra tyger men också på symaskinen. Denna missfärgning kan vara mycket svår eller omöjlig att få bort. Fleece och denim, särskilt i rött och blått, innehåller ofta överskottsfärg. Om du misstänker att tyget/plagget innehåller mycket överskottsfärg ska du tvätta det innan du börjar sy för att undvika missfärgning.*

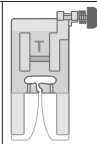
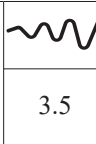
*Obs! För bästa sömnadsresultat bör du använda samma tråd som över- och undertråd. Om du syr med special-/dekortråd ska du använda vanlig sytråd som undertråd.*

				
		3.5	2.5	3-5

- A. Söm
- B. Pressarfot
- C. Stygnlängd i mm
- D. Stygnbredd i mm
- E. Trådspänning

## Börja sy – raksöm

Ställ in maskinen på raksöm (se tabellen till höger).

Höj pressarfoten och placera tyget under den. Bredvid på stygnplåten ser du stömlinjer som hjälper dig hålla en jämn sömsmån. På spolluckan ser du en 6 mm stömlinje.

Lägg övertråden under pressarfoten.

Sänk ner nålen där du vill börja sy. Dra trådarna bakåt och sänk pressarfoten. Trampa på fotpedalen. Styr försiktigt tyget längs stömlinjen och låt maskinen mata tyget (A). Om undertråden inte har dragits upp, kommer den att göra det automatiskt när du börjar sy.

*Obs! Du kan också starta och stanna symaskinen med start-/stoppknappen.*

Fäst tråden i början av sömmen genom att hålla ner backmatningsknappen. Sy några stygn bakåt. Släpp backmatningsknappen så syr maskinen framåt igen (B).

*Obs! Du kan även använda trådfästningsknappen för att fästa sömmen. Tryck på trådfästningsknappen innan du börjar sy så syr maskinen tre fäststygn och stannar sedan. Fortsätt sedan att sy.*

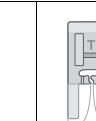
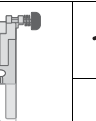
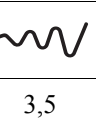
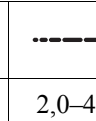
				
		3,5	2,0-4,0	3-5

Inställning för raksöm

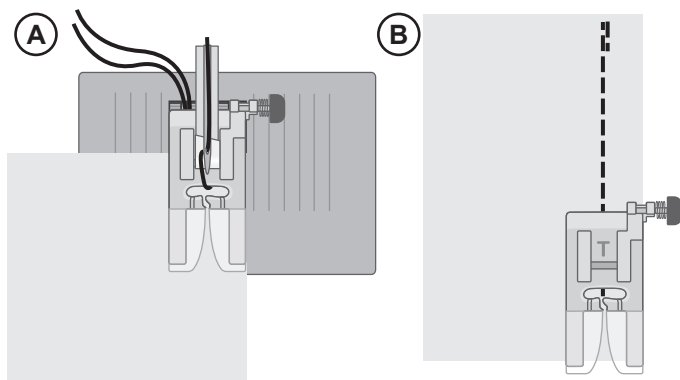

## Ändra nålens position

Ibland blir det enklare att sy om du ändrar nålpositionen, till exempel när du kantstickar en krage eller syr i ett blyxtlås. Justera nålpositionen med stygnbreddsknappen (se sidan 19).

## Ändra riktning

Stanna symaskinen för att ändra sömnadsriktning. Tryck på nålstoppknappen för att aktivera nålstopp nere. Nålen sänks ner i tyget.

Höj pressarfoten.

Vrid tyget runt nålen så att det ligger åt det håll du vill sy. Sänk pressarfoten och fortsätt sy.

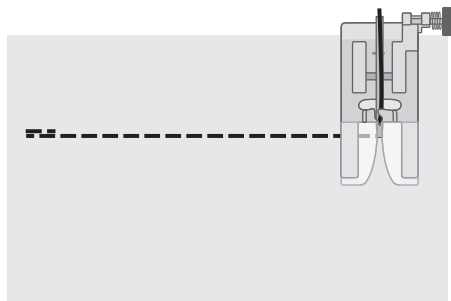

## Avsluta sömmen

Håll ner backmatningsknappen och sy några stygn bakåt när du kommer till slutet av sömmen. Släpp knappen och sy framåt igen tills du når sömmens ände. På så sätt fästs tråden så att sömmen inte repas upp.

Höj nålen till det högsta läget genom att vrida handhjulet mot dig. Höj pressarfoten, ta bort tyget och dra trådarna bakåt.





Dra trådarna uppåt och in i trådkniven så att de skärs av i rätt längd och övertråden inte dras ut ur nålen när du börjar på nästa söm.

*Obs! Du kan även använda trådfästningsknappen för att fästa stygnet i slutet av sömmen. Tryck på trådfästningsknappen precis innan du kommer till slutet av projektet. Maskinen syr tre stygn och stannar sedan automatiskt.*

## Elastisk raksöm

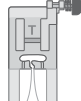
Den här sömmen är starkare än vanlig raksöm eftersom den är tredubbel och elastisk. Den elastiska raksömmen kan användas för kraftiga tyger, slitstarka byxgrenar, och kantstickning av kraftiga tyger.

Styr försiktigt tyget när du syr samtidigt som du låter maskinen flytta tyget fram och tillbaka.

				
		3,5	2,5	3-5



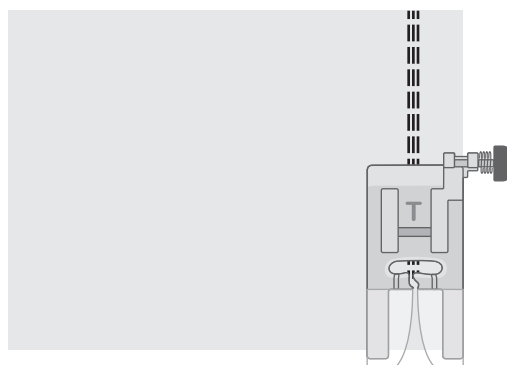

Inställning för elastisk raksöm

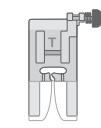

## Flerstegssicksack

Flerstegssicksack används till att överkasta obearbetade kanter. Kontrollera att nålen går in i tyget på vänster sida och kastar över kanten på höger sida.

Sömmen kan också användas som en elastisk söm för trikåtyger.

				
		3,0-5,0	1,0	3-5

Inställning för flerstegssicksack

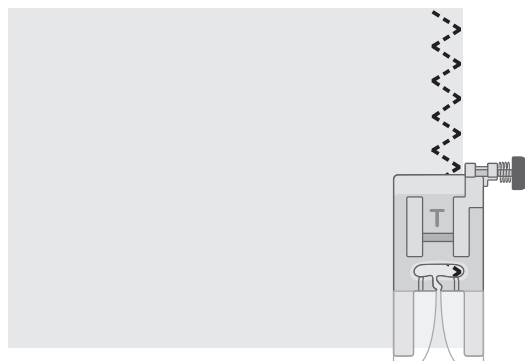





## Lutande overlocksöm

Den lutande overlocksömmen sys samtidigt som kanten överkastas. Perfekt för elastiska tyger. Sömmen är mer elastisk än vanliga sömmar och dessutom väldigt hållbar och snabbsydd.

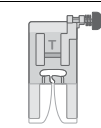
Lägg in tyget under pressarfoten med pressarfotens kant längs tygkanten. Klipp bort överflödigt tyg utanför sömmen när du har sytt klart.

*Tips! Använd pressarfoten för osynlig fällsöm för att sy i kanten av tyget. Justera förlängningen på pressarfoten och låt den följa tygkanten. Provsy alltid på en stuvbit först. Resultatet kan variera beroende på tygets tjocklek och kvalitet.*

				
		5,0	2,5	3-5



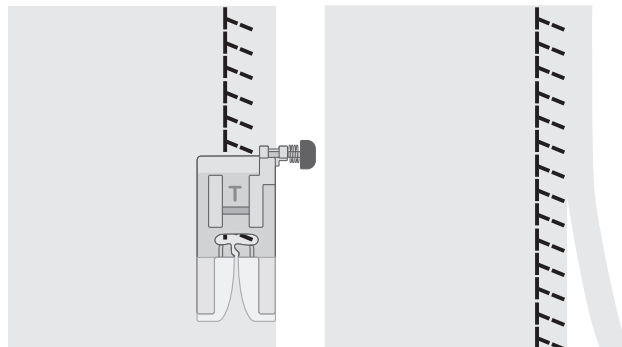

Inställning för lutande overlocksöm

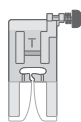

## Stängd overlocksöm

Den stängda overlocksömmen kan användas för att sy i medeltjocka till kraftiga elastiska tyger.

Använd sömmen för att fälla elastiska tyger (A) och för skärphällor (B). Vik en fäll mot avigsidan och sy med stängd overlocksöm från rätsidan. Klipp bort överflödigt tyg.





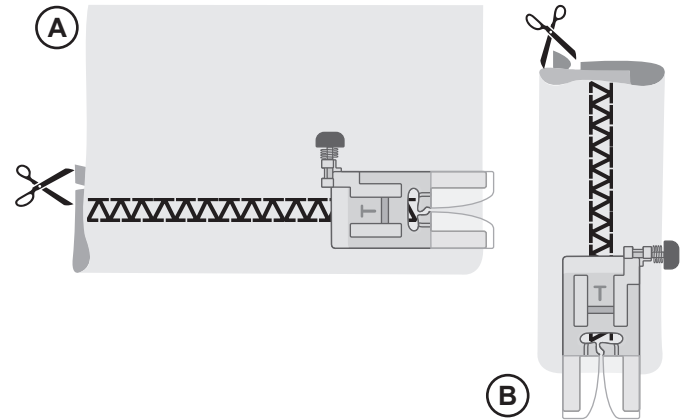

				
		5,0	2,5	3-5

Inställning för stängd overlocksöm

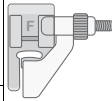

## Osynlig fällsöm

Osynlig fällsöm används för att sy osynliga fällor på kjolar, byxor och heminredningsföremål. Det finns två olika typer av osynlig fällsöm: den ena rekommenderas för normala till kraftiga vävda tyger (1) och den andra för normala till kraftiga elastiska tyger (2).

					
(1)	(2)		3,50	1,5-2,0	3-5

Inställning för osynlig fällsöm

- Kasta över fällens obearbetade kant om du syr på ett vävt tyg. På de flesta trikåmaterial behöver du inte kasta över kanten först.
- Vik in och pressa fällan mot avigan.
- Vik sedan tillbaka fällan så att ungefär 1 cm av den kastade kanten sticker ut utanför fällan. Plaggets avigsida ska nu vara vänd uppåt.
- Lägg tyget under pressarfoten så att fällan går längs med kantlinjalen (A).
- När nålen går ner i fällan ska den fänga upp en liten del av tyget. Om sömmen syns från rätsidan justerar du kantlinjalen (A) genom att vrida på skruven (B) tills stygnet i sömmen endast kan anas.

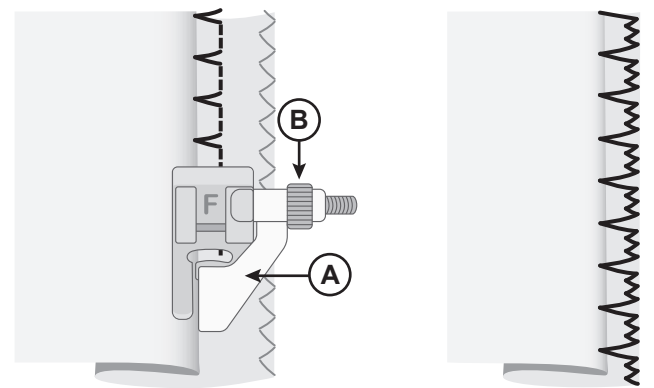

Vävt tyg (ej elastiskt)

Stretchtyg

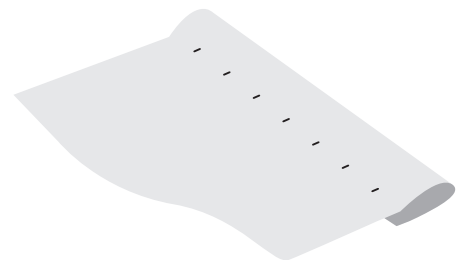

Tygets rätsida

# Lagning och stoppning





## Laga stora hål

För att täcka ett stort hål måste du sätta nytt tyg ovanpå det trasiga området.



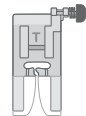

Träckla fast lappen över det trasiga området på tygets rätsida.

Sy över tygets kanter med sicksack eller flerstegssicksack.

Klipp bort överflödigt tyg vid sömmen på tygets avigsida.

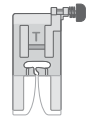
				
		4,0–6,0	2,0	3–5

*Inställning för sicksack*

				
		5,0	1,0–2,0	3–5

*Inställning för flerstegssicksack*

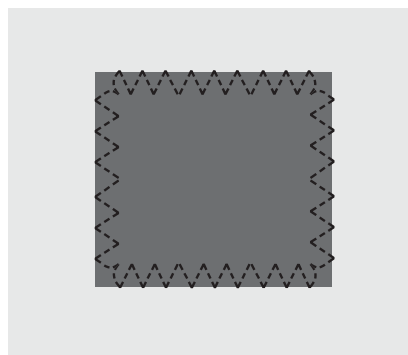

## Laga revor

Vid revor, fransade kanter eller små hål kan det vara bra att lägga en tygbit mot tygets avigsida. Det förstärker lagningen.

Lägg en tygbit under det trasiga tyget. Den ska vara något större än det trasiga området.

Sy över det trasiga området med sicksack eller flerstegssicksack.

Klipp bort överflödigt tyg från den förstärkande tygbiten.

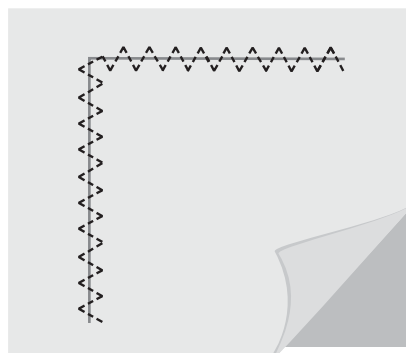







## Laga små hål

Ett litet hål eller en reva lagas enkelt med lagningsöm. Denna söm syr automatiskt små stygn fram och tillbaka för att täcka små hål eller revor.

Trä maskinen med en tråd i en färg som ligger så nära tygets som möjligt.

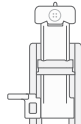
1. Välj en lagningsöm.
2. Lagningsömmen används tillsammans med knapphålsfoten. Mät längden på revan/hålet. Tryck ut knapphållarspaken (A) till motsvarande längd. Avståndet mellan knapphållarspaken och spärren (B) är ungefärlig längd för lagningsömmen. Maxlängden är ca 3 cm (upprepa sömmen om revan är längre).
3. Sätt fast knapphålsfoten på maskinen. Lägg in tyget under pressarfoten. Placera tyget så att revans nederkant ligger något ovanför pressarfotens mitt (C).
4. Sänk knapphållsspaken (D) hela vägen och skjut den ifrån dig. Knapphållsspaken ska gå in mellan knapphållarspaken (A) och spärren (B).
5. Börja sy. Maskinen stannar automatiskt när lagningsömmen är klar. Flytta tyget och upprepa tills hela det skadade området är täckt.

*Obs! För att lagningen ska hålla bättre kan du lägga en tygbit under hålet/revan innan du syr.*

				
		7,0	2,0	2-4



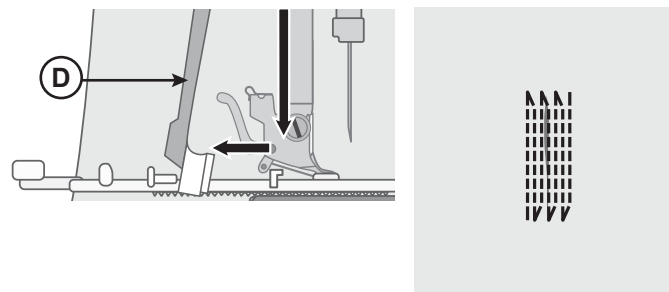
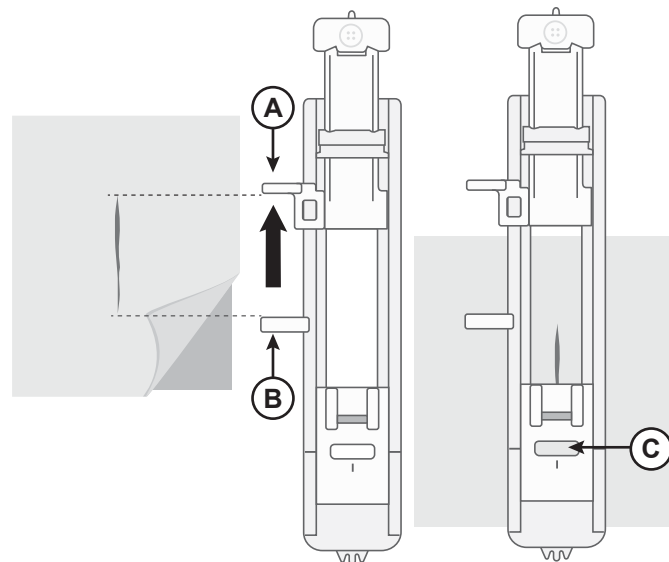

Inställning för lagningsöm

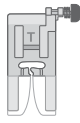

## Jeansfäll

När du syr över sömmar i extra kraftigt tyg eller en jeansfäll kan pressarfoten tippa när den går över sömmen. För att jämn matning även över tjockare sömmar är standardpressarfoten (T) försedd med en spärrknapp, som låser foten i horisontellt läge.

Sluta sy när du närmar dig den tjocka sömmen och pressarfoten börjar stiga över upphöjning. Sänk ner nålen i tyget och höj pressarfoten. Tryck knappen på pressarfoten mot spåret (A) i pressarfotsfästet när du sänker ner pressarfoten. På så sätt låses foten i horisontellt läge så att foten kan gå över de tjocka delarna utan att nålen går av. Det låsta läget frigörs automatiskt efter några stygn.

				
		3,5	4,0	3-5



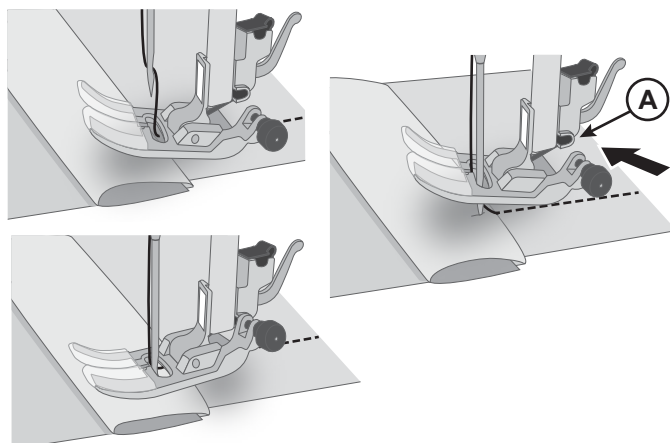

Inställning för jeansfäll



## Knappsömnad

Fäst knappar enkelt och snabbt med den särskilda sömmen för att sy i knappar.

1. Välj sömmen för att sy i knappar.
2. Sänk matartänderna.
3. Sätt fast pressarfoten för att sy i knappar på maskinen.
4. Markera var knappen ska sitta med hjälp av märkpennan (A).
5. Lägg tyget under pressarfoten och placera knappen under pressarfoten i linje med markeringen på tyget. Sänk pressarfoten (B).
6. Vrid mycket långsamt handhjulet mot dig för att säkerställa att nålen går ner i hålen. Justera stygnbredden om det behövs (C).
7. Börja sy med låg hastighet. Maskinen stannar automatiskt efter några stygn.
8. Lämna kvar en lång trådände och dra in den under knappen. Vira trådänden runt trådhalan.
9. Dra tråden till tygets avigsida med hjälp av en vanlig synål och fäst den.
10. Koppla in matartänderna igen genom att flytta tillbaka spaken för matartänderna till vanlig sömnadsposition. Vrid sedan handhjulet mot dig ett helt varv.

		 3,5	 -	 2-4
---	--	--	--	--

*Inställning för att sy i knappar*

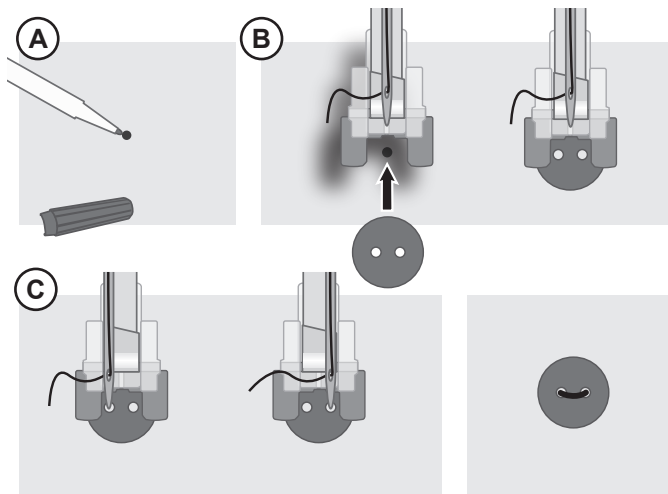





## Knapphål i ett steg

Sy knapphål med perfekt storlek för knappen. Läggt mellanlägg under tyget och/eller förstärk tyget där knapphålen ska sys.

1. Märk ut knapphållets startposition på tyget (A).
2. Öppna knapphållaren på den automatiska knapphålsfoten genom att trycka spaken bakåt (B). Sätt i knappen. Tryck knapphållaren framåt tills knappen sitter fast ordentligt (C). Knappens storlek avgör knapphållets längd. Avståndet mellan knapphållerspaken (B) och spärren (D) är knapphållets längd.
3. Sätt fast den automatiska knapphålsmätaren.
4. Kontrollera att tråden dras genom hålet i pressarfoten och placeras under foten.
5. Läggt tyget under pressarfoten så att markeringen på tyget är i linje med knapphålsfotens mitt (E).
6. Sänk knapphålsspaken (F) hela vägen och skjut den ifrån dig. Knapphålsspaken ska gå in mellan knapphållerspaken (B) och spärren (D).
7. Håll fast övertrådens ände och börja sy. Knapphålet sys framifrån och bakåt. Sluta sy när knapphålet är klart.
8. När knapphålet är klart höjer du pressarfoten. Höj knapphålsspaken så långt det går.
9. Fäst tråsen genom att trä övertråden i en vanlig synål, dra igenom tråden till avigsidan och knyta ändarna innan du klipper av överflödig tråd.
10. Använd en sprättare och skär upp knapphålet från båda sidor in mot mitten (G).

Om du vill sy fler knapphål - tryck inte upp knapphålsspaken när du är klar med knapphålet. Skjut den istället ifrån dig igen. Sy ett knapphål till.

*Obs! Sy alltid ett provknapphål på en restbit av det aktuella tyget.*

				
		5,0	0,4	3-5

Inställning för knapphål

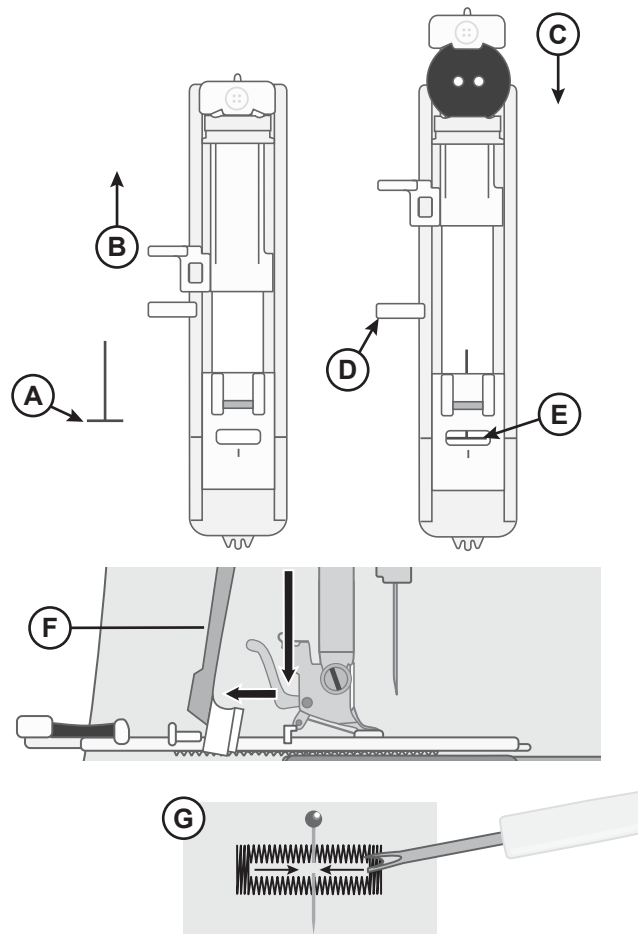





## Sy i blixtlås

Blixtlåsfoten kan sättas fast antingen till höger eller vänster om nålen. På så sätt är det lätt att sy längs båda sidor av blixtlåset.

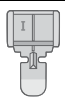
Om du vill sy den högra sidan av blixtlåset sätter du foten till vänster (A).

Om du vill sy den vänstra sidan av blixtlåset sätter du foten till höger (B).

				
		3,5	2,0–3,0	3–5

Inställning för att sy i blixtlås

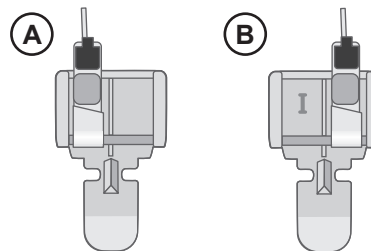

## Centrerat blixtlås

- Lägga ihop tygtyckstyckena räta mot räta och nåla. Märk ut blixtlåsets längd på tyget.
- Träckla ihop blixtlåssömmen med angiven sömsmån (använd raksöm med stygnlängd 4 mm, trådspänning 2). Träckla till slutet av blixtlåsmarkeringen (C).
- Ställ in maskinen för raksöm (se tabellen ovan) och sy några bakåtskygn. Sy sedan resten av sömmen med angiven sömsmån (C).
- Pressa isär sömsmånen. Lägga blixtlåset med rätsidan mot sömmens avigsida och tejpa fast det (D).
- Vänd på tyget så att rätsidan är vänd uppåt. Sätt fast blixtlåsfoten till vänster om nålen (A).
- Sy längs blixtlåsets högra sida till dess ände. Kom ihåg att fästa sömnen i början. Stanna med nålen nere i tyget, lyft pressarfoten och vrid tyget så att du kan sy över blixtlåsets nedre ände (E).
- Sätt fast blixtlåsfoten till höger om nålen (B). Sy fast den andra blixtlåssidan på samma sätt som den första (F).
- Vänd tyget och ta bort tejpen på baksidan.
- Vänd upp tygets rätsida igen och ta bort träckelstygnen.

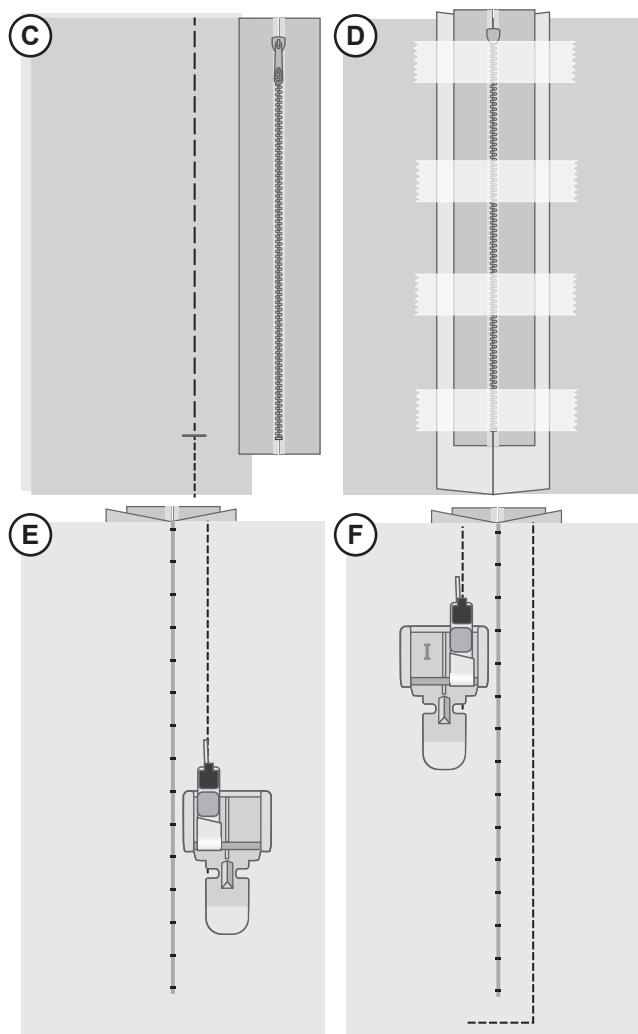





## Quiltsöm med handsytt utseende

Skapa ett handsytt quiltresultat med quiltsömmen med handsytt utseende. Trä nålen med transparent tråd eller med en tråd som fungerar ihop med färgen på tygets ovansida. Trä spolen med en tråd i en färg som liknar eller blir en kontrast till tygets ovansida, beroende på vilken effekt du vill uppnå (undertråden kommer att synas på tygets ovansida).

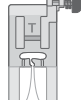
*Tips! Använd en kantstickningsnål i storlek 100 för en ännu större effekt.*

- För att ett riktigt handsytt utseende ska skapas är det viktigt att sömmen sys med hög trådspänning. Ställ in spänningen enligt rekommendationerna i sömöversikten.
- Sy längs en av sömmarna i ditt projekt, eller runt en applikation. Den handsydda effekten skapas när undertråden dras upp till quiltsens ovansida.
- Använd quiltlinjalen för att få jämna rader med kanalquiltning eller ekoquiltning enligt bilden. För in kant-/quiltlinjalen i spåret på baksidan av pressarfotshållaren och justera dess placering så att den passar ditt projekt.

				
		3,5	2,0-3,0	6-9

*Inställning för quiltsöm med handsytt utseende*

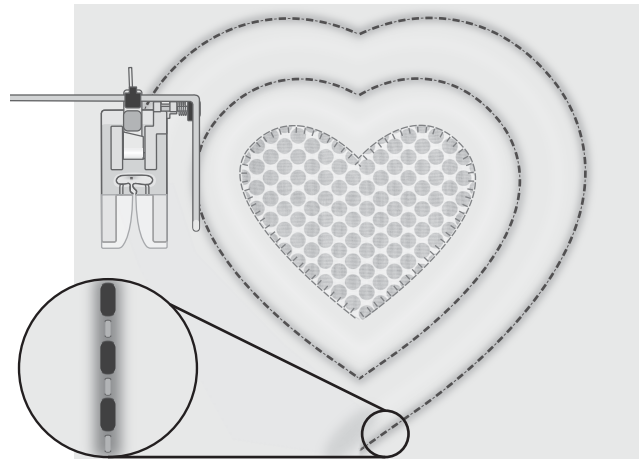

# UNDERHÅLL

## Rengöra symaskinen

För att din symaskin ska fungera väl bör den rengöras ofta. Den behöver inte smörjas (oljas). Torka av maskinens utsida med en mjuk trasa för att rengöra den från damm och ludd.

## Rengöra spolområdet

 *Höj nålen och stäng av maskinen.*

Ta bort pressarfoten. Ta bort spilluckan och ta ut spolen.

Skruva loss skruvarna på stygnplåten med L-nyckeln. Lyft upp och ta bort stygnplåten.

Rengör matartänderna och spolområdet med borsten som finns bland tillbehören.

Placera stygnplåten över matartänderna, sätt tillbaka och dra åt skruvarna.

Sätt fast pressarfoten, sätt i spolen och sätt tillbaka spilluckan.

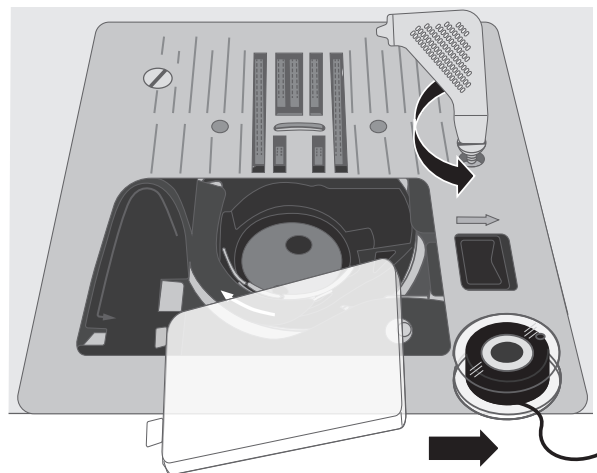

## Rengöra under spolområdet

 *Höj nålen och stäng av maskinen.*

Området under spolkorgen måste rengöras när du har sytt flera sömnadsprojekt eller när du märker att ludd har samlats runt spolkorgen.

Ta bort pressarfoten. Ta bort spilluckan och ta ut spolen.

Skruva loss skruvarna på stygnplåten med L-nyckeln. Lyft upp och ta bort stygnplåten.

Lyft upp spolkorgen ur maskinen. Det går lättare om du trycker den något åt vänster eller höger samtidigt som du lyfter.

Rengör området med borsten eller med en torr trasa.

*Obs! Blås inte i eller runt spolkorgen. Damm och ludd åker då längre in i maskinen.*

För in spolkorgens ”gaffelände” (A) under spolhållaren (B) och under matartänderna. Flytta spolkorgen lite åt höger och vänster tills den sitter korrekt i spolområdet (C). Kontrollera att spolkorgen är korrekt placerad genom att vrida handhjulet mot dig. Spolområdet (C) ska rotera smidigt moturs.

Placera stygnplåten över matartänderna, sätt tillbaka och dra åt skruvarna.

Sätt fast pressarfoten, sätt i spolen och sätt tillbaka spilluckan.

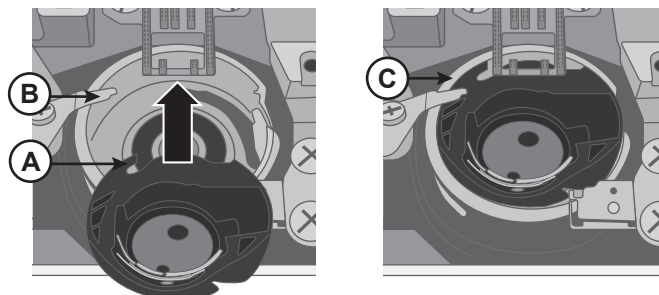
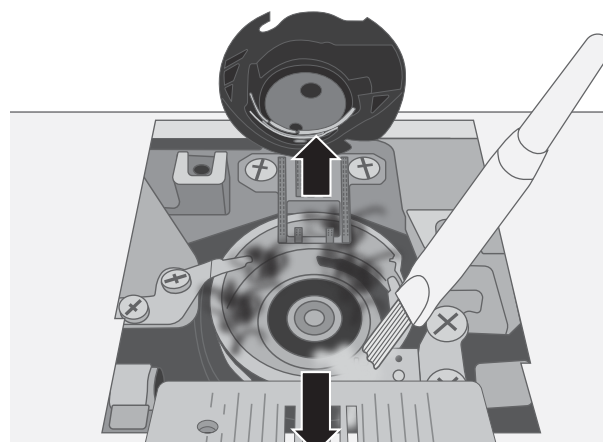

# Felsökning

## Trådöglor på tygets undersida

**Möjlig orsak:** Trådöglor på tygets undersida tyder alltid på att övertråden inte är korrekt tradd. De uppstår när övertråden inte ligger rätt i trådspänningsmekanismen och inte har trätts genom trådtilldragaren.

**Lösning:** *Trä om maskinen och var noga med att höja pressarfotsspaken innan du börjar trä så att tråden hamnar rätt i spänningsmekanismen och trådtilldragaren. Kontrollera att maskinen är korrekt tradd genom att göra följande:*

- *Höj pressarfotsspaken (sidan 10) och trä maskinens övre del (sidan 13).*
- *Trä nålen, men lägg inte tråden under pressarfoten än. När du drar övertråden åt vänster ska den löpa fritt.*
- *Sänk pressarfotsspaken. När du drar övertråden åt vänster ska du känna ett motstånd. Det betyder att maskinen är korrekt tradd.*
- *Lägg tråden under pressarfoten och dra sedan upp undertråden. Dra båda trådändarna bakåt under pressarfoten. Sänk pressarfoten och börja sy.*

*Om du har sänkt pressarfotsspaken men tråden fortfarande löper fritt (d.v.s. om du inte känner någon skillnad beroende på om pressarfoten är höjd eller sänkt) är maskinen feltradd. Ta bort övertråden och trä om maskinen.*

## Undertråden går av

**Möjlig orsak:** Undertråden är felaktigt tradd.

**Lösning:** *Kontrollera att spolen sitter rätt i spolkorgen (sidan 12).*

**Möjlig orsak:** För mycket tråd på spolen eller ojämnt spolad tråd.

**Lösning:** *Det kan hända att undertråden inte låg rätt mellan trådspänningsskivorna under spolningen (sidan 12).*

**Möjlig orsak:** Smuts eller ludd i spolkorgen.

**Lösning:** *Rengör spolkorgen (sidan 34).*

**Möjlig orsak:** Fel spolar används.

**Lösning:** *Använd spolar av samma typ som de som medföljer maskinen (transparenta SINGER®-spolar av klass 15). Byt inte ut dem mot andra!*

## Undertråden syns på tygets ovansida

**Möjlig orsak:** Övertråden för hårt spänd.

**Lösning:** *Minska övertrådsspänningen (sidan 16).*

**Möjlig orsak:** Trådvägen är blockerad, vilket gör övertråden extra spänd.

**Lösning:** *Kontrollera att övertrådens väg inte är blockerad och att tråden löper fritt genom trådvägen.*

**Möjlig orsak:** Undertråden sitter inte rätt i spolkorgen.

**Lösning:** *Trä om undertråden (sidan 12).*

## Problem med undertrådsspolning

**Möjlig orsak:** Undertråden är för löst spolad.

**Lösning:** *Spola om undertråden och se till att tråden ligger tätt mot trådspänningsskivan för undertrådsspolning (sidan 12).*

**Möjlig orsak:** Spolaxeln är inte helt tillslagen. Därför roterar inte spolen.

**Lösning:** *Kontrollera att spolaxeln är helt tillslagen innan du börjar spola.*

- Möjlig orsak:** Undertråden har spolats slarvigt eftersom trådänden inte fästes ordentligt i början av spolningen.
- Lösning:** *Håll trådänden (som kommer ut från spolen) i ett stadigt grepp innan du börjar spola. Spola några varv. Stanna sedan och klipp av trådänden så nära spolen som möjligt.*

## Tyget drar ihop sig

- Möjlig orsak:** Övertråden för hårt spänd.
- Lösning:** *Minska övertrådsspänningen (sidan 16).*
- Möjlig orsak:** Stygnlängden är för liten.
- Lösning:** *Öka stygnlängden (sidan 19).*
- Möjlig orsak:** Fel nål för tyget.
- Lösning:** *Använd en nål av rätt typ och storlek för tyget (sidan 14 och sidan 15).*

## Det bildas en tunnel i tyget under stygnen

- Möjlig orsak:** Tyget är inte tillräckligt stabilt för den aktuella stygntätheten (t.ex. satin- eller applikationssöm).
- Lösning:** *Lägg ett mellanlägg under tyget för att förhindra att stygnen drar ihop tyget så att det bildas ett upphöjt veck.*

## Högt ljud under sömnad

- Möjlig orsak:** Tråden går inte in i trådtilldragaren.
- Lösning:** *Trä om maskinen och se till att trådtilldragaren är i det högsta läget så att tråden går in i ögat på trådtilldragaren. Vrid maskinens handhjul mot dig så att trådtilldragaren höjs till det högsta läget innan du börjar trä.*
- Möjlig orsak:** Trådvägen är blockerad.
- Lösning:** *Kontrollera att tråden inte fastnar i trådrullen eller bakom trådbrickan.*

## Maskinen matar inte tyget

- Möjlig orsak:** Pressarfotsspaken har inte sänkts ner på tyget efter att maskinen har trätts.
- Lösning:** *Sänk pressarfotsspaken innan du börjar sy. Dra inte i tyget och tvinga det inte framåt när du syr.*
- Möjlig orsak:**
- Lösning:** *Matartänderna måste höjas och återaktiveras genom att handhjulet vrids ett helt varv (sidan 16).*
- Möjlig orsak:** Stygnlängden är satt till noll.
- Lösning:** *Öka stygnlängden (sidan 19).*

## Maskinen börjar inte sy

- Möjlig orsak:** Spolaxeln är aktiverad när du försöker sy.
- Lösning:** *Inaktivera spolaxeln genom att skjuta den åt vänster.*
- Möjlig orsak:** Elsladden och/eller fotpedalen är inte korrekt isatt.
- Lösning:** *Kontrollera att elsladden och fotpedalen är korrekt anslutna till maskinen och eluttaget (sidan 9).*
- Möjlig orsak:** Fel spolar används.
- Lösning:** *Använd spolar av samma typ som de som medföljer maskinen (transparenta SINGER®-spolar av klass 15). Byt inte ut dem mot andra!*



## Nålen går sönder

**Möjlig orsak:** Böjd, trubbig eller skadad nål.

**Lösning:** *Kassera nålen och sätt i en ny nål (sidan 15).*

**Möjlig orsak:** Fel nålstorlek för tyget.

**Lösning:** *Sätt i en nål som lämpar sig för tygtypen (sidan 14).*

**Möjlig orsak:** Maskinen är inte korrekt träd.

**Lösning:** *Trä om maskinen från början (sidan 13).*

**Möjlig orsak:** Tyget ”dras” eller ”tvingas” framåt.

**Lösning:** *Varken dra eller tvinga tyget framåt när du syr utan låt maskinens matartänder flytta tyget framåt under pressarfoten medan du bara styr det.*

## Nålträdaren fungerar inte

**Möjlig orsak:** Nålen är inte i rätt läge.

**Lösning:** *Höj nålen till högsta läget genom att vrida handhjulet mot dig.*

**Möjlig orsak:** Nålen är inte korrekt fastsatt.

**Lösning:** *För in nålen så långt upp det går i nålhållaren.*

**Möjlig orsak:** Nålen är böjd.

**Lösning:** *Ta bort den böjda nålen och sätt i en ny nål (sidan 15).*

**Möjlig orsak:** Haken är skadad.

**Lösning:** *Nålträdaren behöver bytas. Kontakta ett auktoriserat servicecenter.*

## Hoppstygn

**Möjlig orsak:** Nålen är inte korrekt fastsatt.

**Lösning:** *Kontrollera att den platta sidan av nålens överdel är vänd mot maskinens baksida och att nålen har skjutits in så långt det går. Dra sedan åt nålskraven.*

**Möjlig orsak:** Fel nål för det aktuella tyget.

**Lösning:** *Använd en nål av rätt typ och storlek för tyget (sidan 14 och sidan 15).*

**Möjlig orsak:** Böjd, trubbig eller skadad nål.

**Lösning:** *Kassera nålen och sätt i en ny nål (sidan 15).*

## Styggen är ojämna

**Möjlig orsak:** Tyget ”dras” eller ”tvingas” framåt.

**Lösning:** *Varken dra eller tvinga tyget framåt när du syr utan låt maskinens matartänder flytta tyget framåt under pressarfoten medan du bara styr det.*

**Möjlig orsak:** Felaktig stygnlängd.

**Lösning:** *Justera stygnlängden (sidan 19).*

**Möjlig orsak:** Mellanlägg kan behöva användas för den här tekniken.

**Lösning:** *Lägg mellanlägg under tyget.*

## Tråden trasslar ihop sig i början

**Möjlig orsak:** Över- och undertråden ligger inte rätt under pressarfoten innan du börjar sy.

**Lösning:** *Kontrollera att både över- och undertråden ligger under pressarfoten och är dragna bakåt innan du börjar sy.*

**Möjlig orsak:** Sömnad påbörjad utan tyg under pressarfoten.

**Lösning:** *Lägg tyget under pressarfoten och kontrollera att nålen går ner i tyget. Håll lätt i båda tygändarna när de första stygnen sys.*

**Möjlig orsak:** Mellanlägg kan behöva användas för den här tekniken.

**Lösning:** *Lägg mellanlägg under tyget.*

## Övertråden går av

**Möjlig orsak:** Trådvägen är blockerad

**Lösning:** *Kontrollera att tråden inte har fastnat i trådrullen (i ojämnheter på själva rullen) eller bakom trådrullehållaren eller trådbrickan (om tråden har lagt sig bakom trådbrickan och därför inte löper fritt genom trådvägen).*

**Möjlig orsak:** Maskinen är inte korrekt tradd.

**Lösning:** *Ta bort övertråden helt, höj pressarfotsspaken, trä om maskinen och se till att tråden fångas upp av trådtilldragaren (höj trådtilldragaren till det högsta läget genom att vrida handhjulet mot dig).*

**Möjlig orsak:** Övertråden är för hårt spänd.

**Lösning:** *Minska övertrådsspänningen (sidan 16).*

## Tekniska specifikationer

<b>Sömnadshastighet</b> Max. 1000 ± 50 varv/min <i>(vid raksöm med standardstygnlängd)</i>	<b>Märkspänning</b> 240 V/50Hz, 230 V/50Hz, 220 V/50-60Hz, 127 V/60 Hz, 120 V/60 Hz, 100V/50-60Hz	<b>Pressarfotshöjd</b> 6mm
<b>Kapslingsklass</b> II (Europa)	<b>Stygnbredd</b> 0–7.0mm	<b>Stygnlängd</b> 0–4.5mm
<b>Belysning</b> LED-lampa	<b>Maskinens mått</b> Längd: ≈440mm Bredd: ≈190mm Höjd: ≈280mm	<b>Vikt</b> 7kg

Vi förbehåller oss rätten att utan föregående meddelande göra ändringar i symaskinsutrustningen och tillbehörssortimentet samt att ändra prestanda eller design. Sådana ändringar är dock alltid till fördel för kunden och produkten.

## IMMATERIELL EGENDOM

Singer och ”S”-emblemet är varumärken som tillhör The Singer Company Limited S.à.r.l. eller dess dotterbolag.



Observera att denna produkt vid kassering måste lämnas för säker återvinning i enlighet med gällande nationell lagstiftning för el- och elektronikprodukter. Elartiklar får ej slängas bland osorterat hushållsavfall. Elartiklar källsorteras separat. Kontakta din kommun för mer information gällande olika återvinningsalternativ. När gamla maskiner ersätts med nya kan återförsäljaren enligt lag vara skyldig att ta emot din gamla maskin för kassering utan kostnad.

Elartiklar som slängs på soptipp kan avge hälsofarliga ämnen som sprider sig till grundvattnet och vidare till olika livsmedel.

### Manufacturer

VSM GROUP AB, SVP Worldwide

Drottninggatan 2, SE-56184, Huskvarna, SWEDEN

