

creative elevate™ 680
Användarguide

VIKTIGA SÄKERHETSFÖRESKRIFTER

Läs igenom alla instruktioner innan du börjar använda den här symaskinen.

När du använder elektriska apparater är det viktigt att du alltid vidtar nödvändiga säkerhetsåtgärder, bland annat följande:

Förvara instruktionerna på ett lämpligt ställe nära maskinen. Överlämna även instruktionerna om maskinen övergår i någon annans ägo.

Denna maskin är avsedd att användas av vuxna. Maskinen får användas av barn på 8 till 12 år och av personer med nedsatt fysisk, sensorisk eller psykisk förmåga samt personer utan erfarenhet och kunskap om det sker under tillsyn av en vuxen och de har fått instruktioner om hur maskinen används på ett säkert sätt och är väl inbegripna med eventuella risker. Rengöring och underhåll av maskinen får inte utföras av barn utan tillsyn. Det är inte tillåtet att leka med maskinen. Barn under 8 år får inte använda maskinen.

FARA – SÅ HÄR MINSKAR DU RISKEN FÖR ELSTÖTAR:

- Symaskinen får aldrig lämnas utan uppsikt när den är inkopplad. Den elektriska kontakten, som maskinen är ansluten till, skall vara enkel att komma åt. Dra alltid ur sladden ur eluttaget så snart du har sytt färdigt eller om du ska rengöra maskinen eller när du öppnar någon lucka, smörjer och underhåller maskinen så som anges i bruksanvisningen.

VARNING – SÅ HÄR MINSKAR DU RISKEN FÖR BRÄNNSKADOR, BRAND, ELEKTRISKA STÖTAR OCH ANDRA PERSONSKADOR:

- Symaskinen får aldrig användas som leksak. Var extra uppmärksam när maskinen används av eller i närheten av barn.
- Använd symaskinen endast på det sätt som beskrivs i den här bruksanvisningen. Använd endast tillbehör som rekommenderas av tillverkaren och som anges i den här bruksanvisningen.
- Använd aldrig symaskinen om sladden eller stickkontakten skadats, om den inte fungerar ordentligt, om du har tappat den eller skadat den eller om du har tappat den i vatten. Lämna in symaskinen hos närmaste auktoriserade återförsäljare eller servicecenter för genomgång, reparation och elektriska eller mekaniska justeringar.
- Använd aldrig symaskinen om något av luftintagen är blockerat. Symaskinens och fotpedalens ventilationsöppningar måste hållas fria från ludd, damm och lösa tygbitar.
- Håll fingrarna borta från rörliga delar. Var extra försiktig i området runt symaskinsnålen.
- Använd alltid rätt stygnplåt. Fel stygnplåt kan medföra att nålen bryts.
- Använd aldrig böjda nålar.
- Dra aldrig tyget framåt eller bakåt när du syr, eftersom nålen då kan böjas så mycket att den går av.
- Använd skyddsglasögon.
- Stäng av symaskinen ("0") varje gång du ska göra något i området runt nålen, till exempel trä nålen, byta nål, byta undertråd eller byta pressarfot.
- Släpp aldrig ner eller för in något föremål i någon öppning.
- Använd inte symaskinen utomhus.
- Använd aldrig symaskinen i utrymmen där aerosolprodukter (spray) används eller där syrgas hanteras.

- När du ska stänga av maskinen vrider du alla reglage till avstängt läge ("0") och drar sedan ur stickkontakten ur vägguttaget.
- Håll aldrig i sladden när du ska dra ur stickkontakten, utan håll och dra alltid i själva stickkontakten.
- Maskinen manövreras med hjälp av fotpedalen. Placera inga andra föremål på fotpedalen.
- Symaskinen får inte användas om den har blivit blöt.
- Om LED-lampan skadas eller går sönder måste den bytas hos närmaste auktoriserade återförsäljare eller servicecenter, eller annan auktoriserad reparatör.
- Om fotpedalens sladd skadas måste den bytas hos närmaste auktoriserade återförsäljare eller servicecenter, eller annan auktoriserad reparatör.
- Använd endast den externa strömförsörjningsenhet (om tillämpligt), fotpedal och nätsladd som medföljer maskinen. Inga andra får användas. Om de har skadats eller försvunnit ska de bytas ut mot likadana. Byten genomförs av närmaste auktoriserade återförsäljare eller servicecenter, eller hos en annan auktoriserad reparatör för säkerhet och för att undvika fara.

Endast overlockmaskiner:

- Använd inte maskinen om knivskyddet eller täcksömsbordet inte är korrekt monterat.
- **FÖRSIKTIGHET** - Din maskin har rörliga delar. Stäng av maskinen före service och underhåll för att minska risken för skador. Stäng luckan innan du använder maskinen.

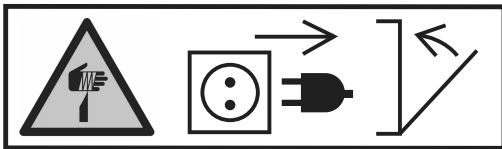

SPARA DE HÄR INSTRUKTIONERNA

Information om interferens enligt Federal Communication Commission (FCC)

För USA och Kanada

Ansvarig part: Singer Sourcing Limited LLC
300 2nd Ave. S, Suite 300, Nashville, TN 37201, USA

Produktnamn: PFAFF® creative elevate™ 680 symaskin

Den här enheten överensstämmer med avsnitt 15 i FCC-reglerna. Användning är tillåten med beaktande av följande två villkor: 1) Enheten får inte orsaka skadlig interferens och 2) enheten måste tåla eventuell interferens från annan utrustning, inklusive störningar som kan orsaka önskad aktivering.

För att uppfylla kraven avseende radiofrekvent exponering bör ett avstånd på minst 20 cm hållas mellan enheten och personer under drift. För att säkerställa överensstämmelse bör inte utrustningen användas vid ett närmare avstånd. Den inbyggda antennen som används för denna sändare får inte placeras tillsammans med någon annan antenn eller sändare.

Denna utrustning har testats och befunnits uppfylla gränserna för en digital enhet av klass B i enlighet med avsnitt 15 av FCC-reglerna. Dessa gränser är satta för att ge ett rimligt skydd mot skadlig interferens när utrustningen används i ett bostadsområde. Utrustningen genererar, använder och kan utstråla radiofrekvent energi och kan, om den inte installeras och används i enlighet med tillverkarens instruktioner, orsaka interferens som stör radiokommunikation. Det finns dock ingen garanti för att interferens inte kommer att förekomma i en viss installation. Om utrustningen orsakar interferens som stör radio- eller tv-mottagning (vilket kan fastställas genom att utrustningen slås av och på) ska du försöka eliminera interferensen genom att vidta någon av följande åtgärder:

- Rikta om eller flytta mottagningsantennen.
- Öka avståndet mellan utrustningen och mottagaren.
- Anslut utrustningen till ett vägguttag som tillhör en annan krets än den mottagaren är ansluten till.
- Rådgör med en auktoriserad PFAFF® -återförsäljare eller en erfaren radio/tv-tekniker.

Den medföljande gränssnittskabeln ska användas för att säkerställa överensstämmelse med gränsvärdena för digitala enheter av klass B.

 *Eventuella ändringar eller modifieringar som inte uttryckligen har godkänts av den ansvariga parten kan upphäva användarens rätt att använda utrustningen.*

EG-försäkran om överensstämmelse

VSM Group AB, Soldattorpsgatan 3, 554 74 Jönköping, intygar att produkten:

hushållssymaskinen PFAFF® creative elevate™ 680 uppfyller kraven i följande EU-direktiv:

- 2014/53/EU Radioutrustningsdirektivet

och att följande relevanta harmoniserade standarder gäller:

- EN 60335-1:2012, A13:2017, A1:2019, A2:2019, A14:2019, A15:2021, A16:2024
- EN 60335-2-28:2003, A1:2008, A11:2018
- EN 62233:2008
- EN 62311:2020
- EN 50564:2011
- EN 50014-1:2021
- EN 55014-2:2021
- EN 61000-3-2:2019, A1:2021
- EN 61000-3-3:2019, A1:2019
- EN 63000:2018
- EN 301 489-17 V3.24-2020
- EN 301 489-v2.1.1-2017
- EN 300 328 v2.2.2-2019
- EN 18031-1:2024
- EN 18031-2:2024

Jönköping, 1 juni 2025

Carsten Raunsgaard

Ansvarig för regelefterlevnad

INNEHÅLL

1	Inledning	1		
	Maskinöversikt	2		
	Framsida	2		
	Nålområde	3		
	Höger sida	3		
	Baksida	3		
	Ovansida	4		
	Tillbehörslåda	4		
	Förvaring av stygnplåt	5		
	Aktivera funktioner för broderi	5		
	Brodérenhet	5		
	Funktionsknappar	6		
	Nålstopp upp/ner	6		
	Pressarfot upp och extra lyft	6		
	Pressarfot ner och vändläge	6		
	Klippfunktion	6		
	Omedelbar trådfästning	6		
	Mönsteromstart	6		
	Stopp	7		
	Start/stopp	7		
	Backmatning	7		
	Tillbehör	8		
	Tillbehör som ingår	8		
	Brodérbågar som ingår	8		
	Pressarfötter	9		
	Sömöversikt	11		
	Nyttosömmar	11		
	Sömnadsmeny – översikt	14		
	Alfabet	14		
2	Förberedelser	15		
	Packa upp maskinen och brodérenheten	16		
	Ansluta nätsladden och fotpedalen	16		
	Packa ihop efter sömnad	17		
	USB-portar	17		
	Använda en USB-enhet	17		
	LED-lampor	18		
	Friarm	18		
	Sänka matartänderna	18		
	Manuellt trådklipp	18		
	Trådsensor	18		
	Hastighetsreglage	19		
	Trådullehållare	19		
	Horisontellt läge	19		
	Vertikalt läge	20		
	Extra trådpinne	20		
	Undertrådsspolpinne	20		
	Trådskivor	20		
	Tråd	21		
	Nålar	22		
	Viktig information om nålar	22		
	Byta nål	23		
	Trädning	24		
	Trä övertråden	24		
	Integrerad nålträdare	25		
	Trädning för tvillingnål	27		
	Tips och tricks för trädning	28		
	Spola undertråd	29		
	Spola undertråd via nålen	30		
	Sätta i spolen	31		
	IDT™-system (inbyggd dubbelmatning)	32		
	Koppla in IDT™	32		
	Koppla ur IDT™	32		
	Byta pressarfot	32		
	Ta loss pressarfoten	32		
	Sätta fast pressarfoten	32		
	Sätta fast Sensormatic knapphålsfot	33		
	Komma i gång med trådlöst nätverk och CREATIVATE™	33		
3	Förberedelser för broderi	35		
	Brodérenhet	36		
	Aktivera funktioner för broderi	36		
	Översikt över brodérbåge	36		
	Broderier	36		
	Ansluta brodérenheten	37		
	Ta av brodérenheten	37		
	Spänna fast tyget i brodérbågen	38		
	Skjuta på/av brodérbågen	38		
4	Multi touch-skärmen	39		
	Huvudfunktioner	40		
	Hem	40		
	CREATIVATE™-tjänster	40		
	Utbildningscenter	40		
	Användarhandbok	40		
	Spara	40		
	Byt läge	40		
	Snabbhjälp	40		
	Vanliga funktioner	41		
	Översta listen	42		
	Sekundär övre list	42		
	Rekommendationer	42		
	Information	42		
	Aktiva funktioner	42		
5	Trådlöst nätverk och CREATIVATE™-tjänster	43		
	Introduktion till trådlöst nätverk	44		
	Komma i gång med trådlöst nätverk	44		
	Uppdatering av programvara	44		
	Programuppdatering via trådlöst nätverk	44		
	Programuppdatering via en USB-enhet	44		
	CREATIVATE Service	45		
	CREATIVATE	45		
	Broderikatalog	45		
	CREATIVATE-blogg	45		
	CREATIVATE-appen	45		

6	Startskärmen.....	47	Mönsterkombinationer - översikt	68	
	Startskärmen - Översikt	48	Kom igång med mönsterkombinationer	69	
	Redigera maskinens namn	48	Redigera och justera mönsterkombination.....	69	
	Användarprofil	49	Kombinationskommandon.....	70	
	Sömnad/broderi - starta en ny session.....	49	Spara en mönsterkombination.....	71	
	Fortsätt från sparad status.....	49	Sy mönsterkombinationen.....	71	
	CREATIVATE	49	Justera hela mönsterkombinationen.....	71	
	Användarhandbok	49	Använda mönsterkombination i		
	Utbildningscenter	50	sömnadsläget	71	
	Sömnad	50	Pop-up-meddelanden i		
	Quiltning	50	mönsterkombination.....	71	
	Broderi	51			
	Kom igång	51			
	Avancerade funktioner	51			
	Tillbehör	51			
	Nålar	51			
	Mellanlägg.....	51			
	Projektvy	52			
7	Sömnad	53	9	Redigera broderi.....	73
	Sömnadsläge - Översikt	54		Redigera broderi - Översikt	74
	Ladda in en söm.....	55		Hämta ett broderi.....	75
	Information och			CREATIVATE Broderikatalog	75
	sömnadsrekommendationer	55		Ladda ett teckensnitt.....	75
	Söminställningar	55		Läs in sparade filer.....	76
	Stygnbredd	56		Redigera färger	76
	Sömposition	56		Byt färg.....	77
	Stygnlängd.....	56		Lager	78
	Stygntäthet.....	56		Välj broderier/ändra sömnadsordning.....	78
	Spegelvända.....	56		Markera allt	78
	Knapphållsskårens längd	56		Markera flera.....	78
	Repetition av knappsöm	57		Redigeringsfunktioner	78
	Justera trådspänningen	57		Flytta	79
	Pressarfotstryck.....	57		Rotera	79
	Balans	57		Förstora/förminska	79
	Frihandsalternativ.....	57		Dubblera/dubblera flera gånger.....	79
	Alternativ för trådfästning.....	58		Radera/radera alla	80
	Spara söm.....	59		Spegelvända.....	80
	Sömnadstekniker	60		Flytta in i broderbåge.....	80
	Sy ihop	60		Ångra/gör om.....	80
	Överkasta	60		Helskärm	80
	Sy ihop och överkasta	60		Panorera	80
	Träckla.....	60		Zoomalternativ.....	81
	Osynlig fällsöm	61		Alternativ för broderbåge.....	81
	Fälla	61		Välj broderbåge	81
	Knapphål	61		CREATIVATE Skicka broderi.....	81
	Programmerbar knappsömnad.....	62		Broderad text.....	82
	Taperingssömmar.....	63		Skapa text	82
	Specialsömmar för tillbehörspressarfötter	63		Lägga till en bokstav	82
	Unika sömnadstekniker	63		Ta bort en bokstav	82
	Bandsömmar	63		Textformgivning.....	82
	Kombinationssömmar.....	63		Skapa form	84
	Svävande sömmar	64		Ange antal broderier/sömmar.....	85
	Utstrålände sömmar	64		Placering i Skapa form.....	85
	Kantsömmar med spets.....	64		Fördelning	85
	Pop-up-meddelanden under sömnad	65		Linjeposition	86
				Linjerotation.....	86
				Vinkel.....	86
				Kontrollpunkter	86
				Spara broderi.....	87
				Pop-up-meddelanden i redigera broderi.....	87
8	Mönsterkombination	67	10	Sy broderi	89

Sy broderi – översikt	90	Text längst ner	103
Kontrollera Inställningarna för sy broderi	91	Anpassa canvas/arbetsyta	103
Färgblocksförteckning	92	Lås skärmen	103
Träcklingsalternativ	92	Visa alltid timern i den övre listen	103
Spökstygn	92	Inställningar för trådlöst nätverk	104
Enfärgat	92	CREATIVATE Inställningar	104
Sömnadsförlopp	93	Maskininformation	105
Återstående brodertid	93	12 File Manager	107
Antal stygn i mönsterkombinationen	93	File Manager – översikt	108
Stega stygn-för-stygn/Gå till stygn	93	Filformat	108
Hörnkontroll	93	Bläddra i File Manager	109
Zoomalternativ	93	Öppna en fil eller en mapp	109
Brodérbågsläge	94	Markera flera	109
Aktuellt stygnläge	94	Vault-mappen	109
Parkeringsläge	94	USB-enhet	109
Trådklipningsläge	94	Lista/vy med miniatyrbilder	109
Mittläge	94	Gå upp en mappnivå	110
Exact Position	95	Organisera	110
Zoomalternativ	95	Byt namn på fil eller mapp	110
Ställ in markörpunkt	95	Skapa ny mapp	110
Övning med Exact Position	95	Kopiera en fil eller en mapp	110
Spara aktuell status/återställ aktuell		Flytta fil eller mapp	110
status	96	Ta bort en fil eller en mapp	111
Spara automatiskt	96	Pop-up-meddelanden i File Manager	111
Pop-up-meddelanden i sy broderi	97	13 Underhåll	113
11 Inställningar	99	Rengöra maskinen utvändigt	114
Sömnadsinställningar	100	Ta bort stygnplåten och rengöra	
Automatisk pressarfotslyft	100	spolområdet	114
Automatiskt trådklipp	100	Rengöra under spolområdet	114
Fastsatt stygnplåt	100	Sätta tillbaka stygnplåten	114
Alternativ för stygnbegränsning	100	Felsökning	115
Nålstoppläge	100	Felsökning av internetanslutning	118
Pressarfotstryck	100	Service	118
Alternativ för trådfästning	101	Delar och tillbehör som inte är original	118
Broderiinställningar	101	Teknisk specifikation	118
Fastsatt stygnplåt	101		
Typ av brodérfot	101		
Alternativ för tvillingnål	101		
Alternativ för trådklipp	101		
Pressarfotshöjd vid broderi	101		
Mina brodérbågar	101		
Kontrollera broderinställningarna	101		
Bildskärms- och ljudinställningar	102		
Språk	102		
Tidsformat	102		
Tidszon	102		
Timerfunktioner	102		
Användning	102		
Automatisk avstängning	102		
Ljudvolym	102		
Repetera ljud	102		
LED-belysning i arbetsområdet	102		
Enheter	103		
Anpassa inställningar	103		
Maskinens namn:	103		
Användarnamn	103		
Färgteman	103		

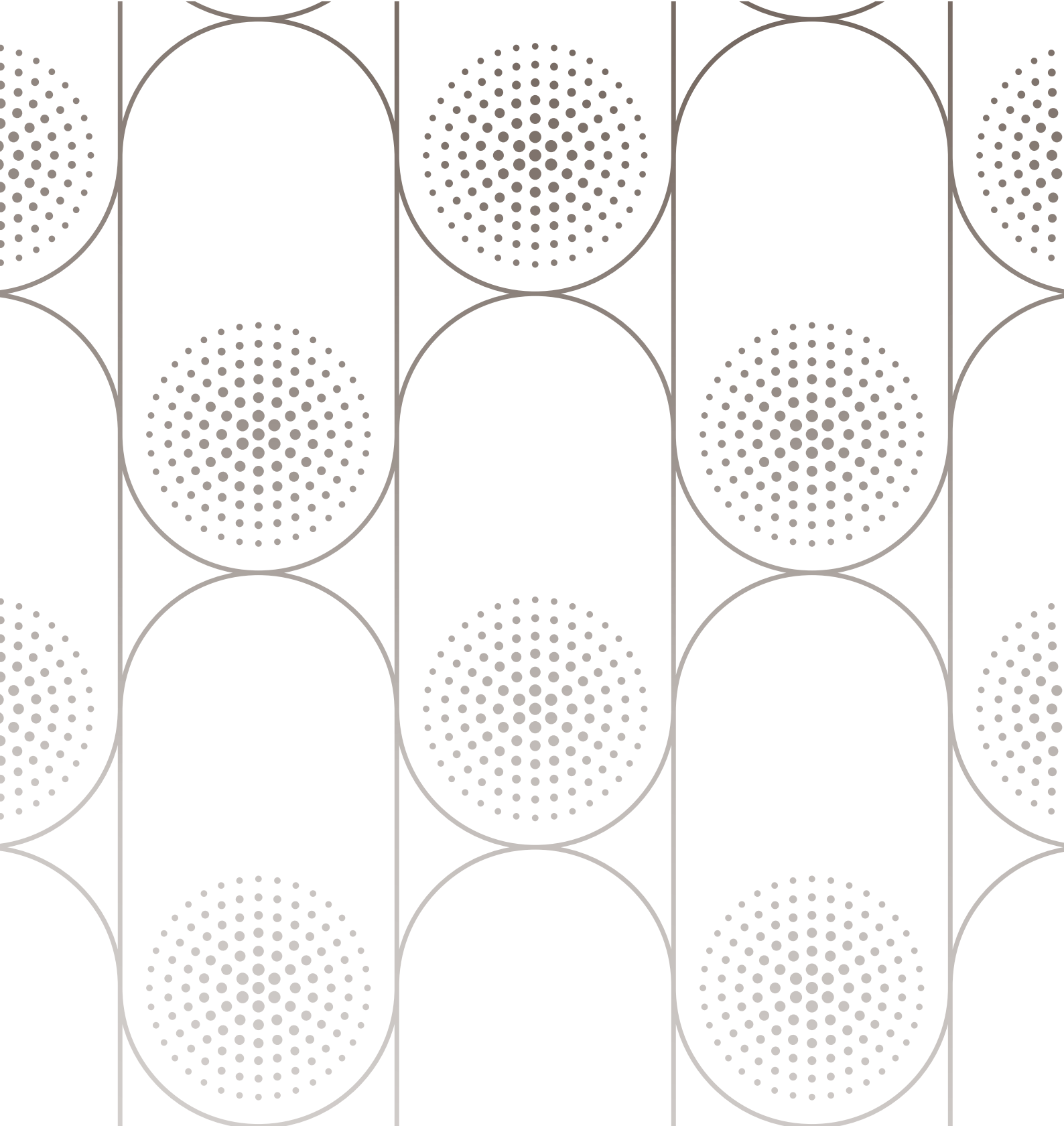

Inledning

Maskinöversikt

Framsida

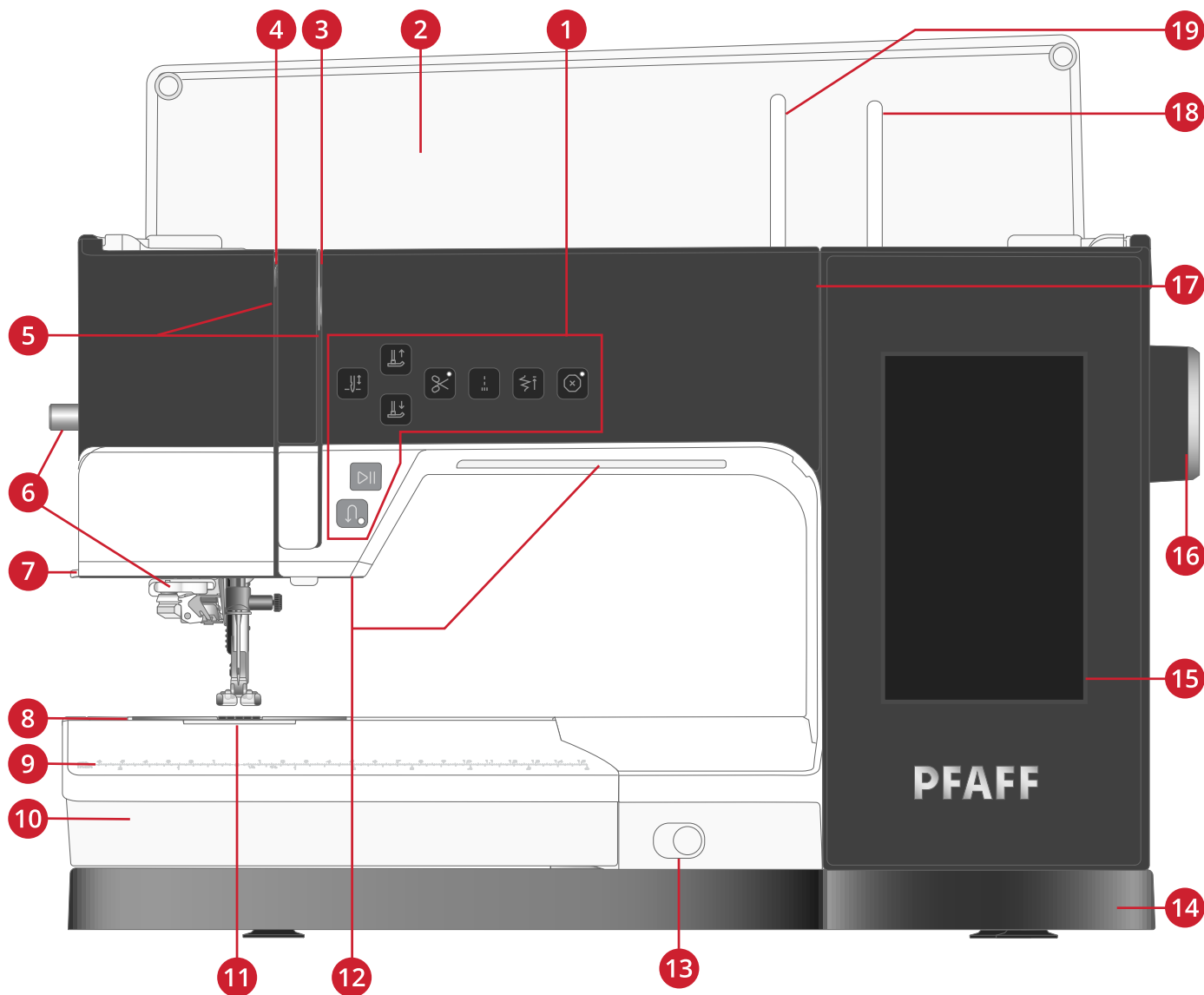

1. Funktionsknappar, se [sidan 6](#) för mer detaljerad information
2. Lock med sömöversikt
3. Trådspänningsbrickor
4. Trådtilldragare
5. Trådledare
6. Automatisk nålträdare
7. Trådkniv

8. Stygnplåt
9. Linjal
10. Tillbehörslåda
11. Lucka till spolborg
12. LED-belysning
13. Spak för matartänder
14. Bottenplatta

15. Multipeksskärm
16. Handhjul
17. Trådledare för spolning
18. Extra trådrollehållare
19. Trådrollehållare

Nålområde

1. Automatisk nålträdare
2. Nålhållare med nålskruv
3. Övertrådsledare
4. IDT™-system
5. Pressarfot
6. Pressarfotsfäste
7. Pressarfotsstång

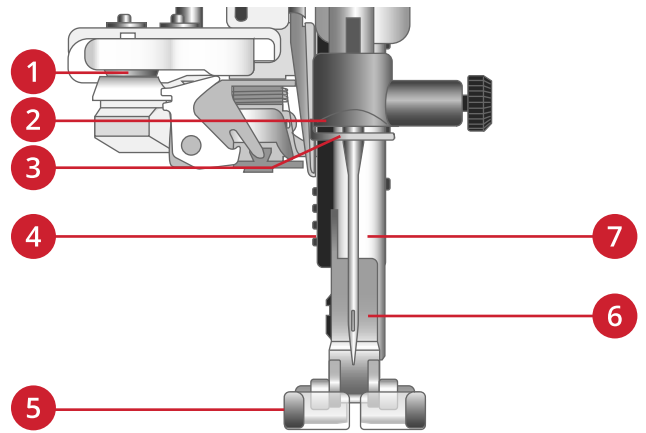

Höger sida

1. Handhjul
2. Högtalare
3. Hastighetsreglage
4. Strömbrytare, uttag för nätsladd och fotpedal. Se [Ansluta nätsladden och fotpedalen, sidan 16.](#)
5. Inbyggd USB-port

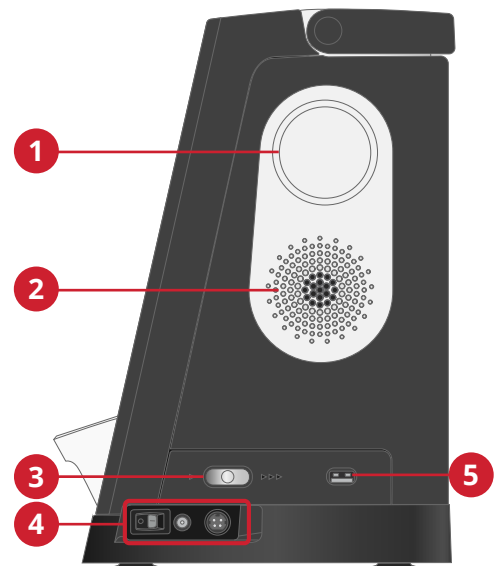

Baksida

1. Handtag
2. Uttag för tillbehör
3. Friarm
4. Brodérenhetsuttag

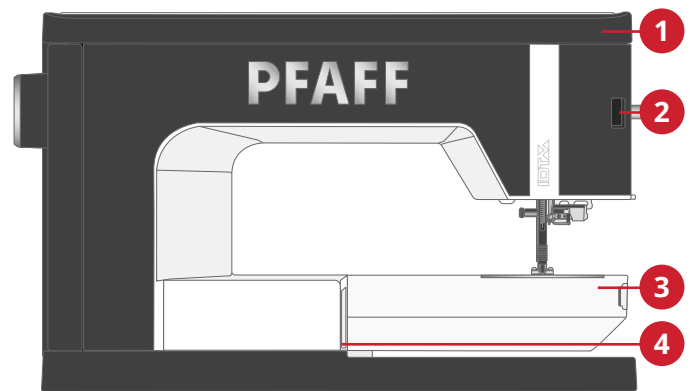

Ovansida

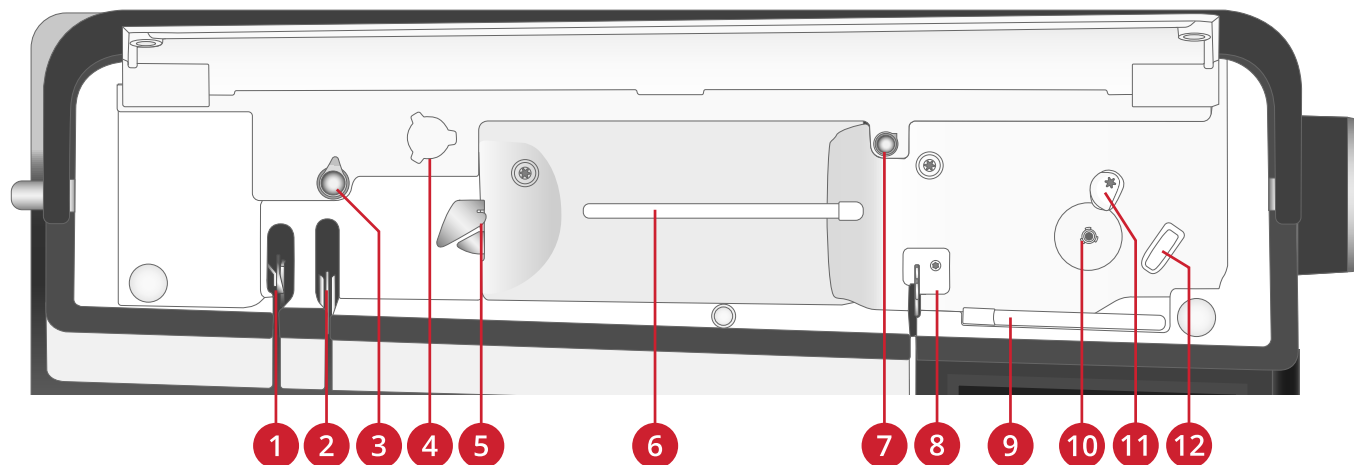

1. Trådtilldragare
2. Trådspänningsbrickor
3. Trådspänningsskiva
4. Urtag för undertrådsspolpinne
5. Trådledare
6. Trådrullehållare
7. Trådspänningskiva för undertrådsspolning
8. Trådledare
9. Extra trådrullehållare
10. Undertrådsspolning
11. Spolreglage
12. Trådkniv

Tillbehörslåda

Tillbehörslådan har specialutrymmen för pressarfötter och spolar samt plats för nålar och andra tillbehör. Förvara tillbehören i tillbehörslådan så har du dem alltid nära till hands.

1. Fack för tillbehör
2. Fack för spolar
3. Utrymme för pressarfötter
4. Fack med hål för den manuella knapphålsfoten 5M
5. Utrymme för stygnplåt

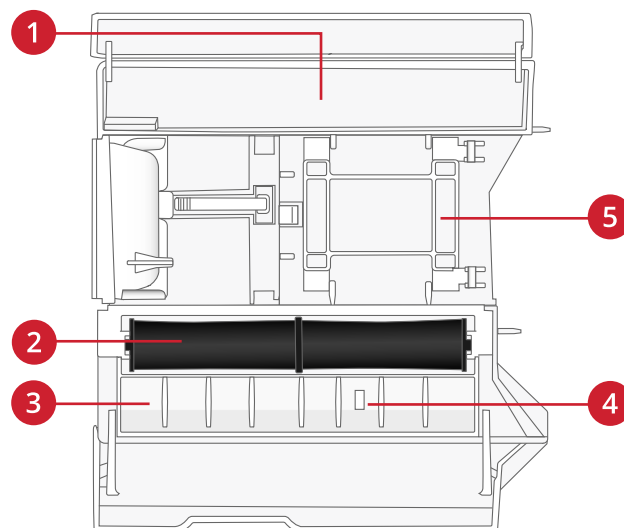

Förvaring av stygnplåt

När stygnplåten inte används, förvara den i botten av tillbehörlådan.

- För in höger sida av stygnplåten i urtaget till höger (A) och tryck försiktigt. Lägga den ner så att stygnplåten klickas fast (B).
- Ta bort stygnplåten genom att trycka stygnplåten åt vänster och sedan dra den uppåt.

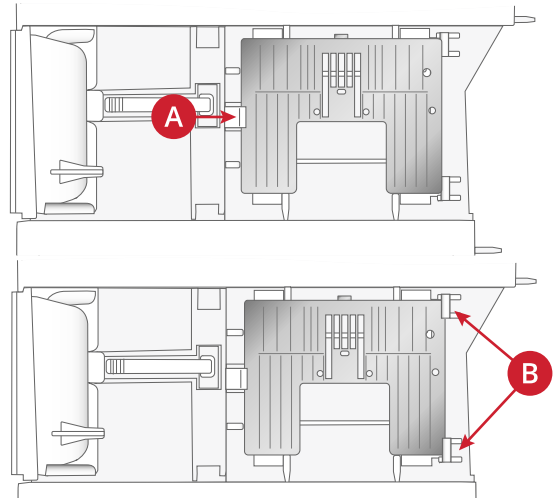

Aktivera funktioner för broderi

Du kan köpa en brodérenhet (finns som extra tillbehör) till din creative elevate™ 680-maskin. Detta gör alla brodérfunktioner som nämns i den här bruksanvisningen tillgängliga.

Obs! Brodérfunktionerna visas på skärmen även utan brodérenhet.

Brodérenhet

1. Frikopplingsknapp för brodérenhet (på undersidan)
2. Justeringsfötter
3. Brodérarym
4. Brodérbågsfäste
5. Kontakt



Se till att ta bort transportsäkringarna på brodérenhetens undersida när du packar upp den ur lådan första gången. Spara den för framtida transporter.

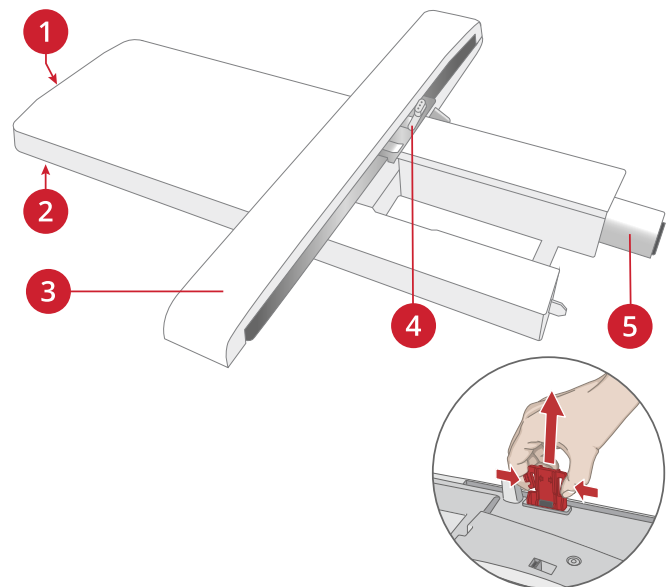

Funktionsknappar

1. Nålstopp uppe/ner
2. Pressarfot upp och extra lyft
3. Pressarfot ner och vändläge
4. Klippfunktion
5. Omedelbar trådfästning
6. Mönsteromstart
7. Stopp
8. Start/stopp
9. Backmatning

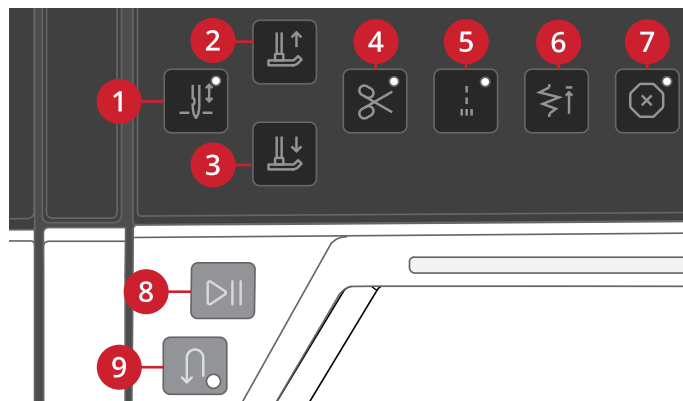

Nålstopp upp/ner

Tryck på nålstopp upp/ner för att bestämma i vilket läge nålen ska stanna när du slutar sy. Nålen flyttar sig uppåt eller nedåt när du trycker på knappen. Indikatorlampan börjar lysa starkare när nålstopp nere har valts.

Tips! Du kan också trampa lätt på fotpedalen för att höja eller sänka nålen när du har slutat sy. Ett tramp på fotpedalen ändrar dock inte det inställda nålstoppläget.

Pressarfot upp och extra lyft

Tryck på knappen för pressarfot upp en gång för att höja pressarfoten. Tryck en gång till för att höja pressarfoten till det extra höga läget. Sänk matartänderna manuellt så att du lättare kan föra in ett tjockt tyglager under pressarfoten.

I broderläget gör det extra lyftet att det går lättare att sätta fast och ta bort broderbågen.

Pressarfot ner och vändläge

Pressarfoten sänks automatiskt när du börjar sy. Om du vill sänka pressarfoten innan du börjar sy trycker du på knappen för pressarfot ner och vändläge. Pressarfoten sänks helt och tyget hålls stadigt fast i maskinen. Tryck på knappen för pressarfot ner en gång till för att komma till vändläget.

I broderläget trycker du på pressarfot ner för att sänka pressarfoten precis så mycket att den kan glida över materialet.

Klippfunktion

Om du trycker på knappen för trådklipp skär maskinen av över- och undertråden och höjer pressarfoten och nålen.

Tryck på knappen för trådklipp medan du syr för att aktivera trådklipp i slutet av en söm eller en mönsterkombination. Indikatorlampan tänds för att tala om att klippfunktionen är aktiverad. När sömmen eller mönsterkombinationen är färdig klipper maskinen av över- och undertråden, höjer pressarfoten och nålen.

Obs! Om man inaktiverar det automatiska pressarfotslyftet i sömnadsinställningarna höjs inte pressarfoten vid trådklipp.

Om du trycker på knappen för trådklipp när du broderar skär maskinen av över- och undertrådarna omedelbart.

Obs! Vissa extra tillbehör fästs i de två små cirkelformade hålen på stygnplåten, precis ovanför spillluckan. Använd inte klippfunktionen när ett tillbehör är fastsatt i dessa håll eftersom det kan vara i vägen för det automatiska trådklippet som sitter under stygnplåten.

Omedelbar trådfästning

Tryck på omedelbar trådfästning medan du syr så gör maskinen några fäststygn och stannar automatiskt. Genom att trycka på trådfästningsknappen en gång till när åtgärdsindikatorn är tänd kan funktionen stängas av.

Mönsteromstart

När du stannar mitt i en söm kan du trycka på mönsteromstart för att börja sy från början av sömmen igen. Alla specialinställningar som du har gjort finns med i nästa söm eller sömsekvens.

Du kan även använda mönsteromstart för att gå tillbaka till början av ett broderi.

Stopp

Tryck på STOP när du syr för att avsluta en söm eller ett sömprogram. Maskinen fäster tråden och stannar automatiskt när sömmen eller sömprogrammet är färdigsytt. Om du trycker på STOP-knappen innan du börjar sy syr maskinen bara sömmen en gång. Endast en söm visas på skärmen. Indikatorn bredvid STOP-knappen lyser när stoppfunktionen är aktiverad. Tryck på STOP-knappen en gång till eller välj en ny söm om du vill inaktivera funktionen. Stoppfunktionen stängs av när sömmen är klar.

Start/stopp

Tryck på start/stopp-knappen för att starta och stanna maskinen, utan att använda fotpedalen. Tryck på start/stopp en gång för att starta och sedan en gång till när du vill stanna.

Backmatning

Backmatningsindikatorn tänds när backmatning slås på. Tryck på backmatningsknappen en gång innan du börjar sy för låst backmatning. Backmatningsindikatorn tänds och maskinen syr bakåt tills du trycker på knappen igen för att avbryta. Om du trycker på backmatningsknappen medan du syr, syr maskinen bakåt så länge du håller på knappen.

Backmatning används även vid sömnad av manuella knapphål, lagningssömmar och avsmalnande sömmar för att stega mellan de olika momenten i sömmen.

Tillbehör

Tillbehör som ingår

1. Trådnät
2. Skruvmejsel
3. Sprättare
4. Borste
5. Filtbricka
6. Universalverktyg/lyftbricka
7. Spolar (10)
8. Undertrådsspolpinne
9. Klämmor (16)
10. Liten trådbricka
11. Medelstor trådbricka
12. Stor trådskiva (2)
13. Kant-/quiltlinjal (fästs på pressarfotsfästet)

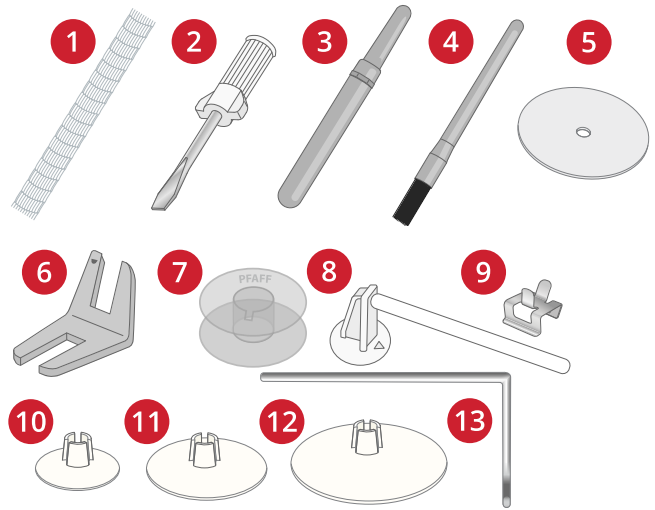

Tillbehör som ingår men inte visas på bild

- Huv till maskinen
- Fotpedal
- Nätsladd
- Nålar

Brodérbågar som ingår

1. **creative™** Deluxe Hoop (360x200 mm)
2. **creative™** 120 Square Hoop (120x120 mm)

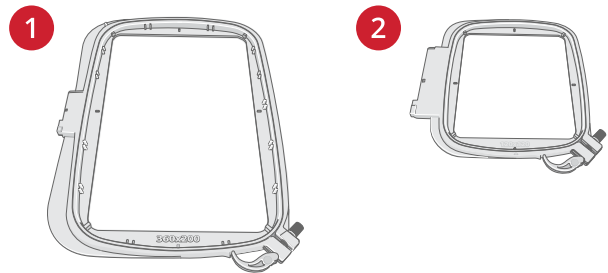

Pressarfötter

Obs! För bästa resultat bör du endast använda pressarfötter som är avsedda för och kompatibla med din creative elevate™ 680-maskin.



0A – Standardpressarfot för IDT™ (sitter på maskinen vid leverans)

Den här pressarfoten används framför allt till raksöm och sicksack med längre stygnlängd än 1,0 mm.

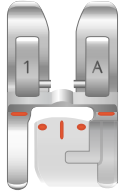

1A – Dekorsömsfot för IDT™-system

Den här pressarfoten används för dekorsömmar. Spåret på undersidan är konstruerat så att pressarfoten ska glida smidigt över sömmarna.



2A – Dekorsömsfot

Använd den här pressarfoten när du syr dekorsöm eller kort sicksack och andra nyttosömmar med kortare stygnlängd än 1,0mm. Spåret på undersidan är konstruerat så att pressarfoten ska glida smidigt över sömmarna.

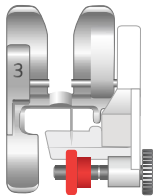

3 – Osynlig fällsömsfot för IDT™-system

Den här pressarfoten används för osynlig fällsöm. Pressarfotstån leder tyget. Den röda guiden på pressarfoten ska löpa längs fällkantens vikning.



4 – Blixtlåsfot för IDT™-system

Den här pressarfoten kan snäppas fast antingen till höger eller vänster om nålen, så att det går lätt att sy intill båda sidorna av blixtlåständerna. Ändra nålpositionen till höger eller vänster för att sy närmare blixtlåständerna.

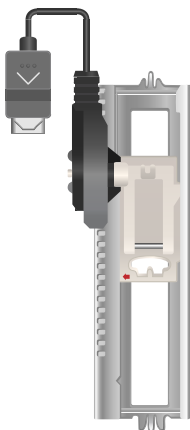

5A – Sensormatic knapphålsfot

Knapphålsfoten ansluts till maskinen och syr knapphål i den längd som har tryckts in på skärmen på symaskinen.



5M – Manuell knapphålsfot

Den här pressarfoten används för manuella knapphål. Använd markeringarna på knapphålsfoten för att positionera plaggets kant. Fingret på pressarfotens baksida håller iläggstråden, om sådan används till knappålet.



6A – Brodérfot/Sensormatic-fot för frihandssömnad

Den här pressarfoten används för brodering och frihandssömnad. Den kan även användas för lagning.















































1/4" quiltfot för IDT™-system



Den här pressarfoten passar perfekt för att sy lapptäcken, speciellt då den används tillsammans med stygnplåten för raksöm. Avståndet från nålen till utsidan av höger tå på pressarfoten är 1/4" (6 mm). Avståndet från nålen till insidan av höger tå på pressarfoten är 1/8" (3 mm).

Sömöversikt

Nyttosömmar

Söm	Nr	Namn	Beskrivning
	1.1	Raksöm	För att sy ihop och kantsticka.
	1.2	Förstärkt raksöm	Används för förstärkta sömmar och kantstickning.
	1.3	Elastisk trikåsöm	Används för att sy i elastiska tyger.
	1.4	Träcklingsöm	Enkelsöm för träckling. Stygnlängden ställs in manuellt.
	1.5	Sicksacksöm	Används för att förstärka sömmar, överkasta och sy elastiska sömmar.
	1.6	Förstärkt elastisk sicksack	Elastisk söm för dekorativa fällor och kantstickningar.
	1.7	Trestegssicksack	Används för att sy elastiska sömmar, lagning, lappning, kantstickning och dekorsömmar.
	1.8	Elastisk söm	Används för att sy elastiska sömmar, lagning, lappning och spetsinfällning.
	1.9	Förstärkt elastisk raksöm	Används för att sy elastiska sömmar, lagning, lappning, kantstickning och dekorsömmar.
	1.10	Tät sicksack	Används för applikationssömnad.
	1.11	Våffelsöm	Dekorativ söm för elastiska tyger och fällor. Används även med elastisk undertråd.
	1.12	Fagottsöm	Används för att sy ihop tyger och quiltvadd, och som dekorsöm för quiltning och hålsömmar.
	1.13	Elastisk dekorsöm	Används för att sy underkläder, frotté, skinn, kraftiga tyger med överlappande sömmar.
	1.14	Triangelsöm	Elastisk dekorativ fäll för elastiska tyger. Också lämplig för att sy ihop tygstycken och quiltvadd.
	1.15	Osynlig fällsöm	Används för att sy osynliga fällsömmar på vävda tyger.
	1.16	Elastisk osynlig fällsöm	Används för att sy osynliga fällsömmar på elastiska tyger.
	2.1	Stängd overlocksöm	Används för att sy ihop och överkasta elastiska tyger i ett moment.
	2.2	Stängd overlocksöm	Används för att sy ihop och överkasta elastiska tyger i ett moment.
	2.3	Elastisk överkastningssöm	Används för att sy ihop och överkasta elastiska tyger i ett moment.
	2.4	Standardöverkastningssöm	Används för att sy ihop och överkasta elastiska tyger i ett moment, med förstärkt kant.
	2.5	Overlocksöm	Används för att sy ihop och överkasta elastiska tyger i ett moment.
	2.6	Trikalagningssöm	Används för lagning och för att sy fällor i elastiska tyger.

Söm	Nr	Namn	Beskrivning
	2.7	Stängd overlocksöm	Används för lagning, att sy fallar, att sy ihop och överkasta.
	2.8	Kompenserad stängd overlocksöm	Används för lagning av, att sy fallar i, att sy ihop och överkasta elastiska tyger.
	2.9	Pulloversöm	Används för att sy ihop och överkasta elastiska tyger i ett moment.
	2.10	Overlocksöm	Används för att sy ihop och överkasta elastiska tyger i ett moment.
	2.11	Imiterad täcksöm	Ser ut som täcksömsfäll med overlock. För elastiska tyger.
	2.12	Imiterad täcksöm	Ser ut som täcksömsfäll med overlock. För elastiska tyger.
	2.13	Öppen overlocksöm, osynlig fällsöm	Skapa dekorativa overlocksömmar i vävda tyger.
	2.14	Stängd overlocksöm, osynlig fällsöm	Skapa dekorativa overlocksömmar i elastiska tyger.
	3.1	Knapphål standard	Standardknapphål för blusar, skjortor och kavajer. Även för kuddfodral.
	3.2	Rundat knapphål med tvärgående träns	Knapphål till kläder.
	3.3	Skräddarknapphål med spetsig träns	Skräddarknapphål eller prydnadsknapphål.
	3.4	Rundat knapphål	Knapphål för tunna plagg eller kavajer.
	3.5	Elastiskt knapphål	Knapphål för elastiska tyger.
	3.6	Dekorativt skräddarknapphål	Prydnadsknapphål för kavajer.
	3.7	Skräddarknapphål i sekelskiftesstil	Dekorativt sekelskiftesknapphål.
	3.8	Runt knapphål i sekelskiftesstil med spetsig träns	Dekorativt sekelskiftesknapphål.
	3.9	Sy i knapp	Används för att sy fast knappar eller tråckla.
	3.10	Knapphål med passpoal	Dekorsöm för knapphål med passpoal.
	4.1	Snörhål	För bälten, spets, sekelskiftessömnad etc.
	4.2	Dekorativt snörhål	För bälten, spets, sekelskiftessömnad etc.
	4.3	Programmerbar lagningsöm	Laga och stoppa småhål. Börja sy över hålet, tryck en gång på backmatningsknappen och lagningsömmen sys klart med automatik.
	4.4	Programmerbar förstärkt lagningsöm	Laga och stoppa arbetskläder, jeans, dukar och linnehanddukar. Sy längden över hålet och tryck sedan på backmatningsknappen, lagningsömmen sys klart och stannar automatiskt
	4.5	Träns	Förstärkning av fickor, skjortöppningar, skärphällor och nederdelen av blyxtlås.

Söm	Nr	Namn	Beskrivning
	4.6	Träns för jeanssty	Förstärkning av fickor, skjortöppningar, skärphällor och nederdelen av blixtlås.
	4.7	Dekorativ träns	Förstärkning av fickor, skjortöppningar, skärphällor och nederdelen av blixtlås.
	4.8	Tvärgående träns	Förstärkning av fickor, skjortöppningar och skärphällor.

Sömnadsmeny – översikt

Det finns flera olika sömmenyer med sömmar för alla användningsområden. Detaljerade beskrivningar av varje söm finns i snabbhjälpen, se [sidan 40](#).

Sömnadsmenyns namn	Innehåll i meny
1 - Nyttosömmar Se även sömtabellen för detaljerade beskrivningar.	Nyttosömmar Överkastningssömmar Knapphål Snörhål och lagningsömmar
2 - Quiltsömmar	Crazy Patch-sömmar Frihandssömmar Quiltsömmar med handsytt utseende
3 - Nålkonstsömmar	Korsstygn Handarbetssömmar Antika brodärsömmar med handsytt utseende
4 - Satinsömmar	Langettsömmar Satindetaljer Bårder
5 - Dekorsömmar 1	Löv och blommor Rosetter och hjärtan
6 - Dekorsömmar 2	Konstsömmar Prydnadssömmar
7 - Övriga sömmar	Djurmotiv Roliga sömmar
8 - Sömnadstekniker	Sömmar med ett band Sömmar med tre band Kombinationssömmar Svävande sömmar Utstrålande sömmar Kantsömmar med spets
9 - Ytterligare sömmar	Tekniker för tillvalspressarfötter

Alfabet

Sömteckensnitt finns i alfabeten: Comic, Cyrillic, Outline och Script.

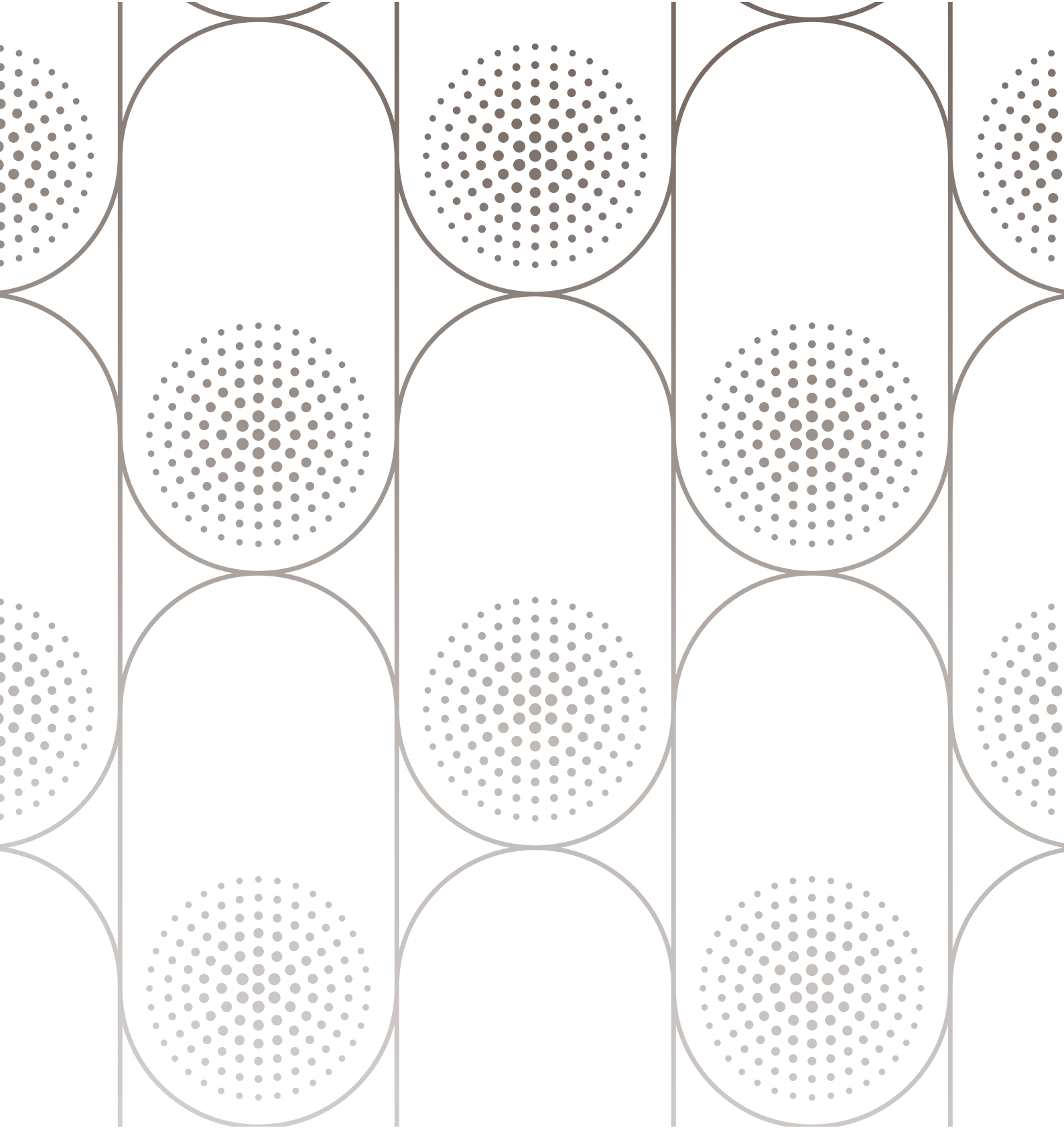

Förberedelser

Packa upp maskinen och brodérenheten

När du har lyft ut maskinen ur lådan och tagit bort allt förpackningsmaterial och plasten torkar du av maskinen, särskilt området runt nålen och stygnplåten för att avlägsna all eventuell olja innan du börjar sy.

När du packar upp brodérenheten; behåll frigoliten i brodérenhetsväskan eftersom den är designad för förvaring och skyddar brodérenheten när den inte används.

Obs! Brodérenheten har en röd transportsäkring vid leverans. Ta bort den innan du börjar sy.

Obs! Din creative elevate™ 680-symaskin ger bäst sömnadsresultat vid normal rumstemperatur. Extremt höga och låga temperaturer kan påverka sömnadsresultatet.

Ansluta nätsladden och fotpedalen

Nätsladden och fotpedalen finner du bland tillbehören.

Den strömförsörjningsenhet som används för maskinen skiljer sig åt mellan olika länder. Nedan beskrivs båda varianterna.

Använd den beskrivning som gäller för den strömförsörjningsenhet som medföljer din maskin.

Obs! Innan fotpedalen ansluts ska du kontrollera att den är av typ FR5 (se fotpedalens undersida).

Obs! Använd endast nätsladden som medföljer maskinen. Använd ingen annan sladd. Om sladden har skadats eller försvunnit ska den bytas ut mot en likadan (finns hos auktoriserade PFAFF®-återförsäljare).

Strömförsörjning, typ 1

Nätsladden har en strömförsörjningsenhet (A). Sladden (B) som sitter fast i strömförsörjningsenheten ska anslutas till symaskinen. Den lösa sladden (C) ska anslutas till uttaget (D) på strömförsörjningsenheten samt till ett vägguttag.

Anslut nätsladden (B) till det bakre uttaget (1) längst ner till höger på maskinen. Anslut nätsladden till vägguttaget.

Strömförsörjning, typ 2

Innan du använder maskinen för första gången måste en nätadapter monteras på strömförsörjningsenheten så att den kan anslutas till ett eluttag. Skjut på rätt nätadapter tills den klickar på plats. Kontrollera att adaptorn sitter ordentligt.

Anslut nätsladden (B) till det bakre uttaget (1) längst ner till höger på maskinen. Anslut nätsladden till vägguttaget.

Fotpedal och nätsladd

Fotpedalssladden behöver endast anslutas till fotpedalen första gången maskinen används. Sladden kan sedan sitta kvar i pedalen.

1. Vänd fotpedalen uppochner. Anslut sladden i kontakten på insidan av fotpedalen. Tryck ordentligt för att kontrollera att den sitter fast.
2. Lägg sladden i skåran på fotpedalens undersida.

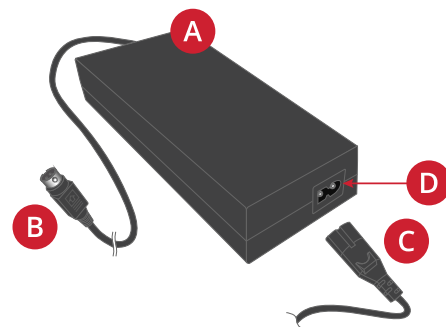

Strömförsörjning, typ 1

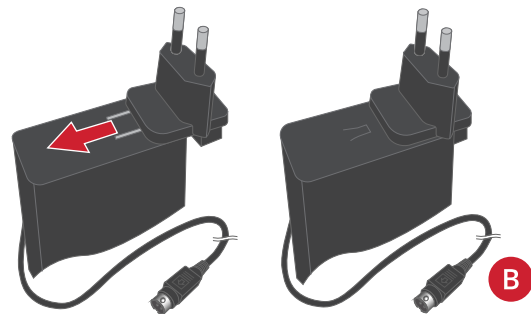

Strömförsörjning, typ 2

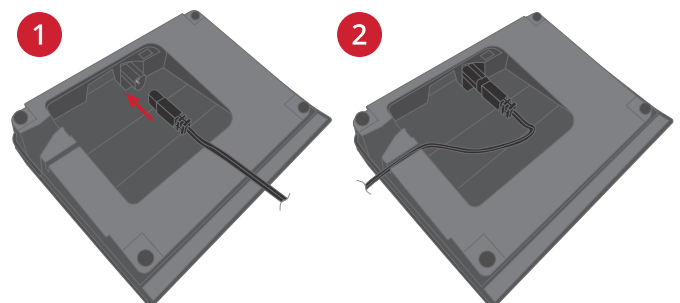

Anslut fotpedalens sladd till uttaget (2) längst ner till höger på maskinen.

Tryck strömbrytaren (3) till I-läget för att slå på strömmen och belysningen.

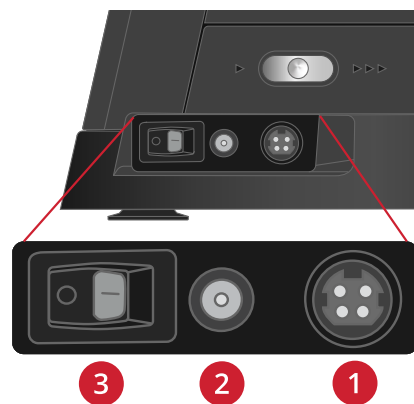

Packa ihop efter sömnad

1. Tryck strömbrytaren till 0.
2. Dra ut sladden ur vägguttaget och därefter ur maskinen.

WARNING! Om maskinen har strömförsörjning typ 2 får du inte koppla ur kontakten genom att dra i sladden eftersom sladden kan skadas. Dra ur kontakten enligt anvisningarna nedan.

Tryck ihop kontakten (delen som kan föras fram och tillbaka) så som visas på bilden och dra den utåt. Håll den så, och dra ut nätsladdens kontakt ur uttaget.

3. Dra ut fotpedalens sladd ur maskinen. Dra lätt i sladden och släpp. Sladden vindas in i fotpedalen.
4. Lägg alla tillbehör i tillbehörlådan. Skjut fast lådan runt friarmen på maskinen.
5. Placera fotpedalen i utrymmet ovanför friarmen.
6. Sätt på det mjuka skyddet.

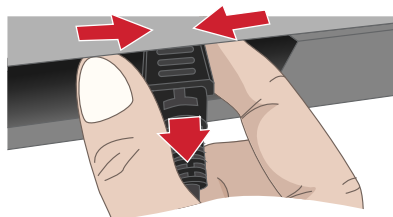

USB-portar

Maskinen har en USB-port för anslutning av USB-enheter som ett USB-minne. USB-enheter kan bara sättas in på ett sätt – pressa inte in i USB-porten! När du ska koppla ur en USB-enhet drar du den försiktigt rakt ut.

Obs! Kontrollera att den USB-enhet du använder har formatet FAT32.



Använda en USB-enhet

Ikonen för externa enheter i File Manager är bara aktiverad när en enhet är ansluten till någon av maskinens USB-portar.

Obs! Dra inte ur USB-enheten om timglasets eller File Manager visas på skärmen. Då kan filerna på USB-enheten skadas.

LED-lampor

Maskinen har LED-lampor (lysdioder) som fördelar ljuset jämnt över arbetsytan och tar bort skuggorna. Du kan justera ljusstyrkan i inställningsmenyn.

Friarm

För att använda friarmen måste du dra av tillbehörlådan. När lådan är monterad på maskinen hålls den på plats av en spärr. Du lossar tillbehörlådan genom att skjuta den åt vänster.

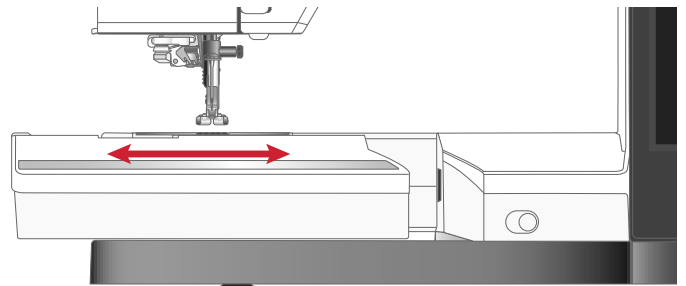

Sänka matartänderna

Matartänderna sänks när du för reglaget på friarmens framsida åt höger.

För reglaget åt vänster för att höja matartänderna. Matartänderna höjs när du börjar sy.

Sänk matartänderna för att sy i knappar eller vid frihandssömnad.

Matartänderna ska också sänkas när du ska brodera. De sänks automatiskt när brodärenheten ansluts.

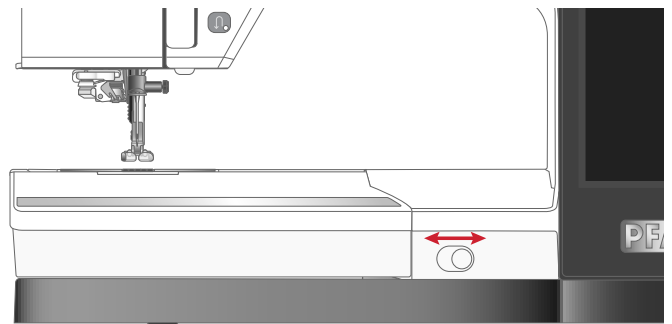

Manuellt trådklipp

Det finns tre manuella trådknivar på maskinen.

- Den första (A) sitter nära spolaxeln så att du kan skära av tråden före och efter spolning av undertråd.
- Den andra (B) sitter till vänster på maskinen så att du kan skära av över- och undertråden manuellt. Ta tag i båda trådarna och dra dem mot dig över trådkniven, bakifrån och framåt, för att skära av trådarna.
- Den tredje (C) sitter intill spolområdet så att du kan skära av undertråden när spolen har placerats i maskinen.

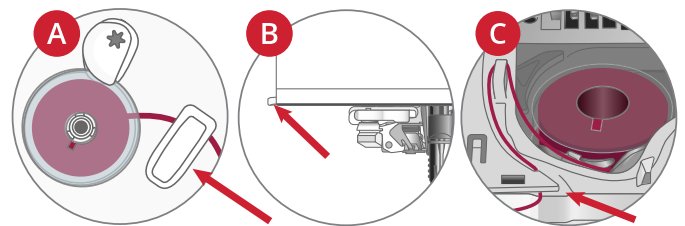

Trådsensor

Om övertråden går av eller undertråden håller på att ta slut stannar maskinen och ett pop-up-meddelande visas på skärmen.

Om övertråden går av: Dra ur tråden helt, trä om maskinen och tryck på OK i pop-up-fönstret.

Om undertråden håller på att ta slut: Du kan fortsätta sy utan att stänga pop-up-fönstret innan undertråden är helt slut. På så sätt kan du planera var du ska stanna och byta spole. När spolen är utbytt mot en full spole trycker du på OK i pop-up-fönstret.

Hastighetsreglage

Ställ in sömnadshastigheten med hastighetsreglaget. Om du vill öka sömnadshastigheten för du reglaget bakåt och om du vill sänka hastigheten för du det mot dig.

Ett pop-up-meddelande, som anger vald hastighet, visas på skärmen när skjutreglaget flyttas. Hastighetsinställning visas också i informationsområdet.



Trådrullehållare

Maskinen har tre trådrullehållare: en fast och en extra trådrullehållare samt en för undertrådsspolning. Trådrullehållarna passar för alla typer av trådar. Den fasta trådrullehållaren är justerbar och kan ställas in både horisontellt (tråden hasplas av från trådrullen) och vertikalt (trådrullen roterar). Använd det horisontella läget till vanlig sytråd och det vertikala till stora trådrullar och specialtråd.

Använd den fasta trådrullehållaren (A) när du trär övertråden och för spolning av undertråd via nålen.

Använd den extra trådrullehållaren (B) för en extra trådrulle vid sömnad med tvillingnål.

Undertrådsspolpinnen ska användas när undertråden spolas.

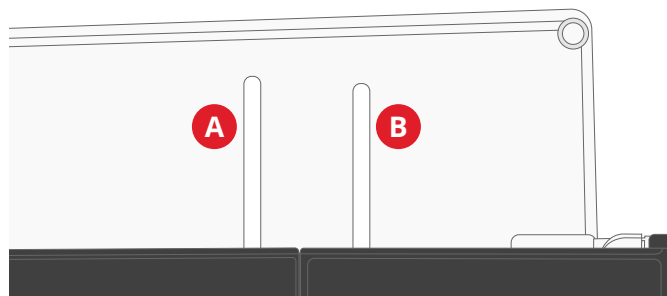

Fast trådrullehållare (A) och extra trådrullehållare (B)

Horisontellt läge

Lyft trådrullehållaren något från det horisontella läget så att trådrullen enkelt kan sättas dit. Tråden hasplas av motsols över rullen, enligt bilden. Skjut fast en trådricka och för tillbaka trådrullehållaren till horisontellt läge.

Använd en trådricka som är något större än trådrullen. Om du använder en smal trådrulle sätter du en mindre trådricka framför rullen (A). Framför breda trådrullar sätter du en större trådricka (B).

Trådrickan ska placeras så att den platta sidan pressas mot trådrullen. Det ska inte finnas något utrymme mellan trådrickan och trådrullen.

Obs! Alla trådrullar är inte konstruerade på samma sätt. Om du har problem med tråden vänder du den åt motsatt håll eller använder det vertikala läget.

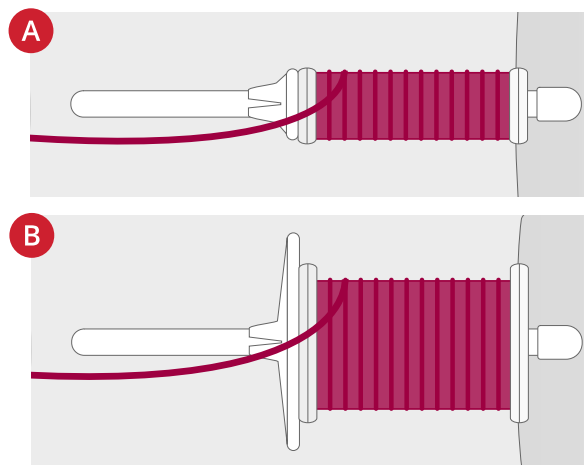

Vertikalt läge

Lyft trådrullehållaren uppåt och för den åt höger så långt det går. Sätt på den stora trådbrickan. För trådrullar som är mindre än den medelstora trådbrickan och när du använder specialtrådar kan du placera en filtbricka under trådrullen så att tråden inte hasplas av för fort. Till större trådrullar behövs ingen filtbricka.

Obs! Sätt inte någon trådbricka ovanpå trådrullen eftersom detta hindrar trådrullen från att rotera.

Obs! När trådrullehållaren används i vertikalt läge kan trådspänningen behöva justeras manuellt.

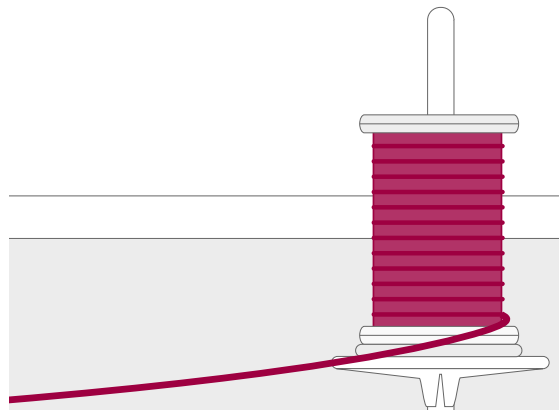

Extra trådpinne

Använd den extra trådrullehållaren för en extra trådrulle vid sömnad med tvillingnål.

Lyft den extra trådrullehållaren uppåt och åt vänster. Sätt på en trådbricka. När du använder trådrullar som är mindre än den medelstora trådbrickan kan du placera en filtbricka under trådrullen så att tråden inte hasplas av för fort. Till större trådrullar behövs ingen filtbricka.

Undertrådsspolpinne

Undertrådsspolpinnen används när undertråden spolas.

Sätta fast undertrådsspolpinnen

Sätt fast undertrådsspolpinnen i urtaget för trådrullehållaren (A) och rikta in pilen på spolpinnen mot pilen på urtaget.

Tryck ner undertrådsspolpinnen och vrid den åt höger (B) tills den klickar på plats (C).

Ta bort undertrådsspolpinnen

Vrid undertrådsspolpinnen mot dig tills pilarna är i linje med varandra.

Dra undertrådsspolhållaren uppåt för att ta bort den.

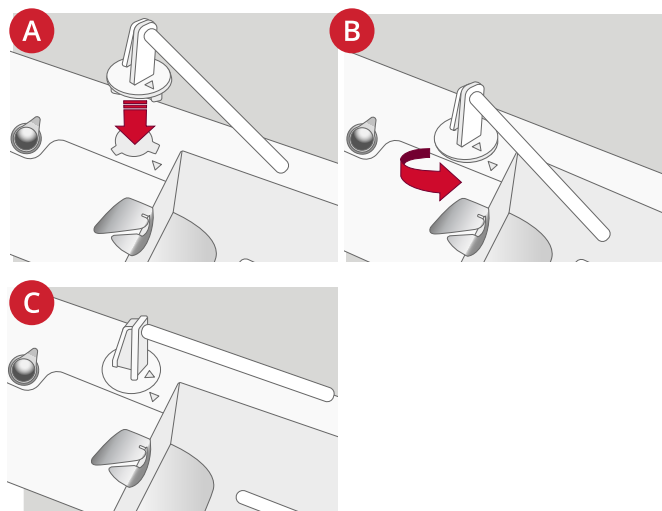

Trådsdivor

Trådbrickor i tre olika storlekar medföljer maskinen. Använd alltid en trådbricka som är något större än trådrullen så att tråden inte fastnar. Trådbrickan ska placeras så att den platta sidan pressas mot trådrullen. Det ska inte finnas något utrymme mellan trådbrickan och trådrullen.

När du använder den vertikala trådrullehållaren behövs ingen trådbricka, utom när tråden håller på att ta slut på rullen. Om tråden hakar i eller fastnar på trådrullens överkant sätter du en trådbricka på den, men tryck inte ner trådbrickan helt.

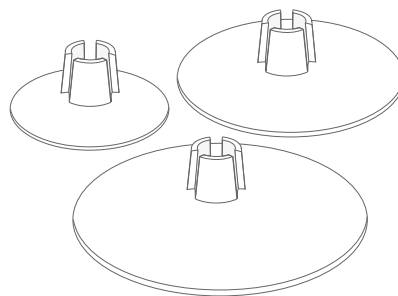

Tråd

Det finns många trådvarianter på marknaden avsedda för olika ändamål.

Din creative elevate™ 680-maskin kan användas med alla typer av trådar och trådrullar av alla storlekar. Under finns information om hur du uppnår bästa resultat med olika typer av trådar och olika storlekar/modeller av trådrullar.

Universaltråd

Universaltrådar tillverkas av syntetmaterial, bomull eller bomullssomspunnen polyester. Den här typen av tråd används för de flesta sömnadsprojekt, t.ex. kläder, heminredningsdetaljer och quiltning.

Brodértråd

Brodértråd tillverkas av olika fibrer: rayon, polyester, akryl eller metall. Trådarna ger ett mjukt, glansigt resultat åt broderier och annan dekorativ sömnad.

Normalt används brodértråd inte som undertråd, om inte båda sidor av sömnadsprojektet kommer att vara synliga. Istället används ofta en tunn brodérundertråd. Med en tunnare tråd höjs broderiet inte upp så mycket underifrån.

Obs! När du broderar med metalltråd eller platt glansig dekortråd kan du behöva använda en nål med större nålsöga samt sy med lägre hastighet.

Transparent tråd

Transparent tråd, även kallad monofilament, är en genomskinlig syntettråd. Den används för quiltning och andra sömnadstekniker. Spola undertråd på halv hastighet och stanna när spolen är halvfull.

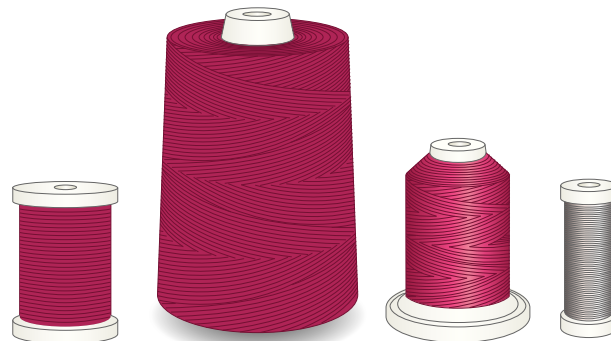

Nålar

Symaskinsnålen spelar en viktig roll för ett bra resultat. Använd enbart kvalitetsnålar. Vi rekommenderar nålar från system 130/705H. Nålpaketet som medföljer maskinen innehåller nålar i de vanligaste storlekarna.



Kontrollera att du har valt rätt nål till den tråd du använder. För grövre tråd behövs en nål med större nålsöga. Om nålsögat är för litet för tråden kan det hända att nålträdaren inte fungerar som den ska.

Universalnål

Universalnålarna har en något rundad spets och finns i flera grovlekar. Används för vanlig sömnad till en mängd olika tygkvaliteter.



Stretchnål

Stretchnålar har en speciell utformning som förhindrar hoppstygn i elastiska material. Används till stickade material, badkläder, fleece, mocka- och skinnimitationer.



Brodérnål

Brodérnålar har en speciell utformning: en något rundad spets och en aning större nålsöga för att inte trådar och material ska skadas. Används till metalltrådar och andra specialtrådar för broderi och dekorationer.



Jeansnål

Jeansnålar har en vass spets som går igenom tätvävda tyger utan att nålen böjs. För canvas, denim och mikrofiber.



Vingnål

Vingnålar har breda vingar på båda sidor, som gör små hål i tyget vid sömnad av olika hålsömmar på naturmaterial.



Viktig information om nålar



Byt nål ofta. Nålar bör som regel bytas ut efter 6–8 timmar sömnad.

Använd alltid en rak nål med vass spets (A).

En skadad nål (B) kan orsaka överhoppade stygn, bruten nål eller avsliten tråd. Den kan också förstöra stygnplåten.

Använd inte asymmetriska tvillingnålar (C), eftersom de kan skada symaskinen.

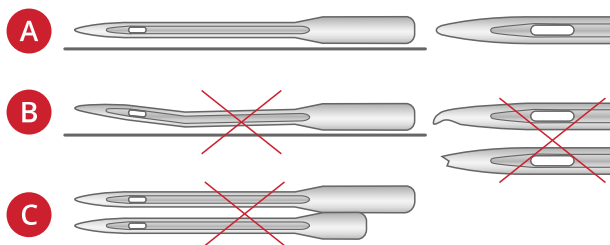

Byta nål

1. Använd hålet i universalverktyget för att hålla fast nålen.
2. Lossa nålskruven.
3. Ta bort nålen.
4. Sätt i den nya nålen med hjälp av universalverktyget. För in den nya nålen med den platta sidan bakåt så långt upp det går.
5. Dra åt nålskruven försiktigt.

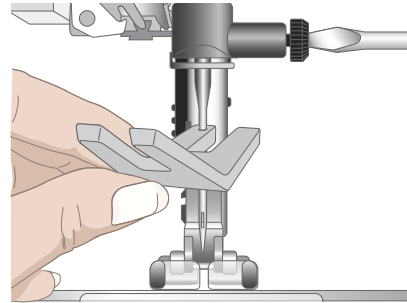

Trädning

Trä övertråden

Kontrollera att pressarfoten är upplyft och att nålen är i sitt högsta läge.

1. Placera trådrullen på den fasta trådrullehållaren och sätt på en trådbricka i rätt storlek.
2. Håll tråden med två händer såsom visas på bilden. Dra tråden under trådledaren (A), framifrån och bakåt. Dra tråden bakåt in i och genom trådskåran.
3. Dra tråden från höger till vänster under trådledaren på trådspänningsskivan (B).

Obs! Håll lätt i tråden bredvid trådledaren (A) under hela trädningprocessen. På så sätt hålls tråden något spänd och hamnar rätt i trådögen.

4. Dra sedan tråden mellan trådspänningsskivorna (C). Trä ner genom den högra trådskåran och därefter uppåt genom den vänstra trådskåran. Dra tråden från höger in i trådtilldragaren (D) tills den klickar på plats (E) och sedan ned längs den vänstra trådskåran till den sista trådledaren (F) precis ovanför nålen.

5. Trä nålen med nålträdaren eller manuellt framifrån och bak.

Obs! Tjockleken och den oregelbundna ytan på specialtrådar som metalltråd ökar friktionen på tråden. Genom att minska trådspänningen motverkar du att nålen och tråden går av.

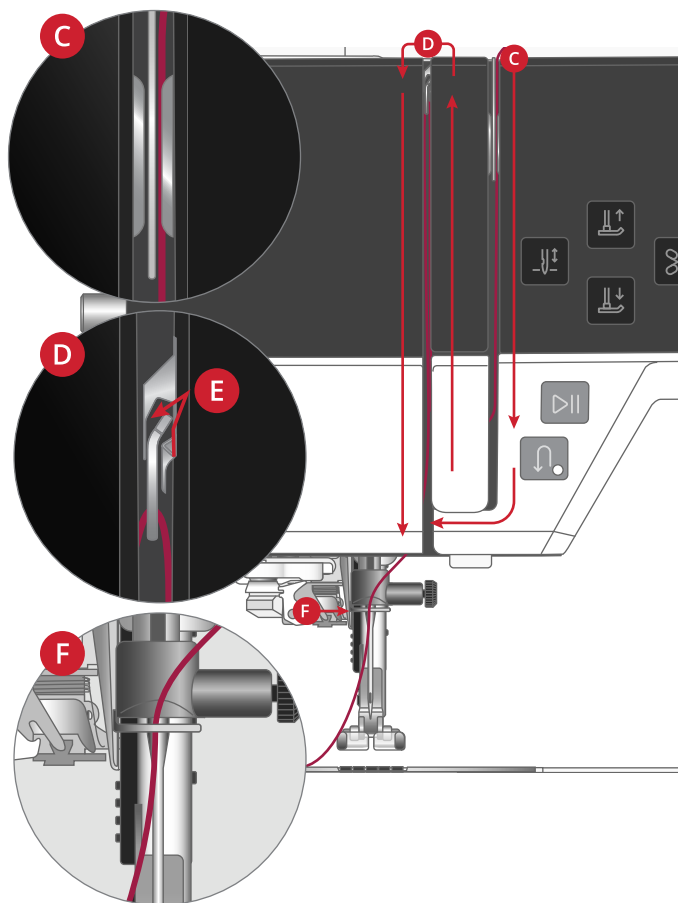
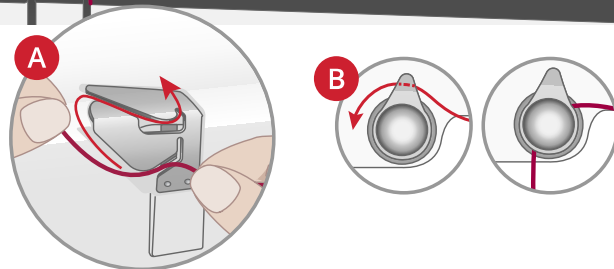
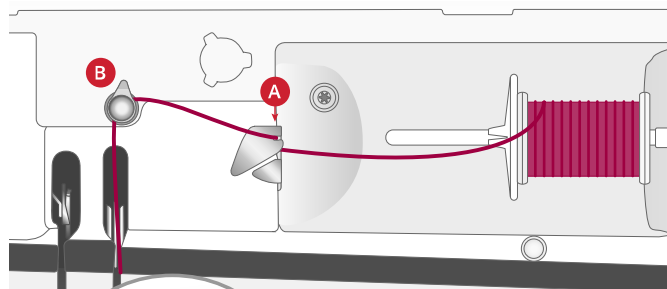

Integrerad nålträdare

Med nålträdaren träs nålen automatiskt. Nålen måste vara i det övre läget när nålträdaren ska användas.

1. Tryck på knappen för pressarfot ner och sedan på knappen för nål upp så att de är i rätt läge.
2. Lägg tråden under kroken (A) och dra den mellan skivorna (B) tills den "klickar" fast.
3. Dra tråden uppåt till trådkniven (C) och skär av överflödigt tråd genom att dra tråden bakifrån och framåt i trådkniven.
4. Spaken för nålträdaren (D) sitter på maskinens vänstra sida. I en snabb rörelse, tryck ner spaken och släpp den. Nålträdaren sänks ner och trär nålen.
5. Dra ut cirka 10 cm tråd bakåt bakom nålsögat. Tryck på knappen för pressarfot upp för att höja pressarfoten. Lägg tråden under pressarfoten.

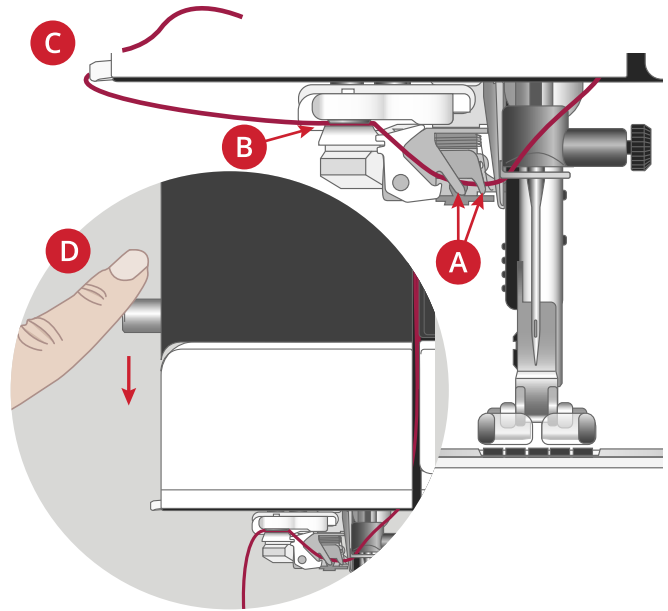

Nålträdaren är konstruerad för nålar i storlek 70–120. Du kan inte använda nålträdaren för storlek 65 eller mindre eller med vingnålar, tvillingnålar eller trillingnålar.

Specialtrådar som osynlig tråd och andra elastiska trådar, metalltråd eller platta metalltrådar samt vissa grova trådar kanske inte fångas upp som de ska av kroken på nålträdaren. Om så sker kommer nålen inte att träs. Försök att använda nålträdaren en gång till eller trä nålen manuellt.

Nålen ska träs framifrån och bakåt när du trär den manuellt.

Välja rätt tråd- och nålkombination



Kombinationen av trådtjocklek och nålstorlek är extremt viktig vid användning av nålträdaren. Olämpliga kombinationer, t.ex. grov tråd med en tunn nål, kan leda till skador på nålträdaren.

För att minska risken för att nålen böjs bör inte tunna nålar användas på kraftiga tyger. Om nålträdaren används med en böjd nål kan nålträdaren skadas.

Tyg		Tråd	Nål
Ej elastiskt tunt	Chiffong, organza, batist, schaly, crepe de chine etc.	Tunn tråd: <ul style="list-style-type: none"> tunn sytråd av bomull, polyester eller silke brodértråd av rayon 	Universal 130/705H 70/10-80/12
Ej elastiskt normalt	Kalikå, quilttyger, crêpe, poplin, sammet etc.	Medelgrov tråd: <ul style="list-style-type: none"> tunn/normal sytråd av bomull eller polyester brodértråd av rayon 	Universal 130/705H 80/12-90/14
Ej elastiskt kraftigt	Denim, tweed, kanvas, frotté etc.	Medelgrov/grov tråd: <ul style="list-style-type: none"> normal sytråd av bomull eller polyester kantstickningstråd brodértråd av rayon 	Universal 130/705H 90/14-110/18
Elastiskt tunt	trikå, slätstickad jersey etc.	Tunn tråd: <ul style="list-style-type: none"> tunn sytråd av bomull eller polyester brodértråd av rayon 	Stretch 130/705H-S 75/11
Elastiskt normalt	trikå, patentstickat, velour, badkläder etc.	Medelgrov tråd: <ul style="list-style-type: none"> normal sytråd av bomull eller polyester brodértråd av rayon 	Stretch 130/705H-S 90/14
Elastiskt kraftigt	Trikå, fleece etc.	Medelgrov tråd: <ul style="list-style-type: none"> normal sytråd av bomull eller polyester brodértråd av rayon 	Stretch 130/705H-S 90/14
Skinn	Mocka och skinn	Medelgrov tråd: <ul style="list-style-type: none"> normal sytråd av bomull eller polyester brodértråd av rayon 	Stretch 130/705H-S 90/14
Vinyl	Vinyl, skinn- och mockaimitation	Medelgrov tråd: <ul style="list-style-type: none"> normal sytråd av bomull eller polyester brodértråd av rayon 	Universal 130/705H 80/12

Obs! Vid sömnad med specialtyger och -trådar kan du behöva använda en specialnål för bästa resultat. Vänd dig till närmaste PFAFF®-återförsäljare för mer information om olika nåltyper och -storlekar för dina sömnadsbehov.

Trädning för tvillingnål

Byt ut nålen mot en tvillingnål. Se till att pressarfoten och nålen är i det övre läget.

1. Placera trådrullen på den fasta trådrullehållaren och sätt på en trådbricka i rätt storlek.

Sätt fast den extra trådrullehållaren. Sätt en stor trådbricka och en trådrulle på trådrullehållaren.

2. Håll i båda trådarna med två händer såsom bilden visar. Dra trådarna under trådledaren (A), framifrån och bakåt. Dra trådarna tillsammans bakåt in i och genom trådsåran.
3. Dra den ena tråden från höger till vänster under trådledaren på trådspänningsskivan, och dra den andra tråden direkt genom trådspänningsskivorna (B).

Obs! Håll lätt i trådarna bredvid trådledaren (A) under hela trädningprocessen. På så sätt hålls trådarna något spända och hamnar rätt i trådvägen.

4. Dra trådarna mellan trådspänningsskivorna (C). Se till att du lägger en tråd till vänster och en tråd till höger om trådspänningsskivorna.

För tråden ner genom den högra trådsåran och därefter uppåt genom den vänstra trådsåran. Dra trådarna från höger in i trådutdragaren (D) tills de klickar på plats (E) och sedan ner i den vänstra trådsåran. Lägg båda trådarna innanför övertrådsledaren (F). Kontrollera att trådarna inte tvinnar ihop sig.

5. Trä tvillingnålen för hand.

Obs! Tjockleken och den oregelbundna ytan på specialtrådar som metalltråd ökar friktionen på tråden. Genom att minska trådspänningen motverkar du att nålen och tråden går av.

Tips! Om du ska använda större trådrullar använder du creative™-trådstället (extra tillbehör) och lägger båda trådarna i trådledarstativet.

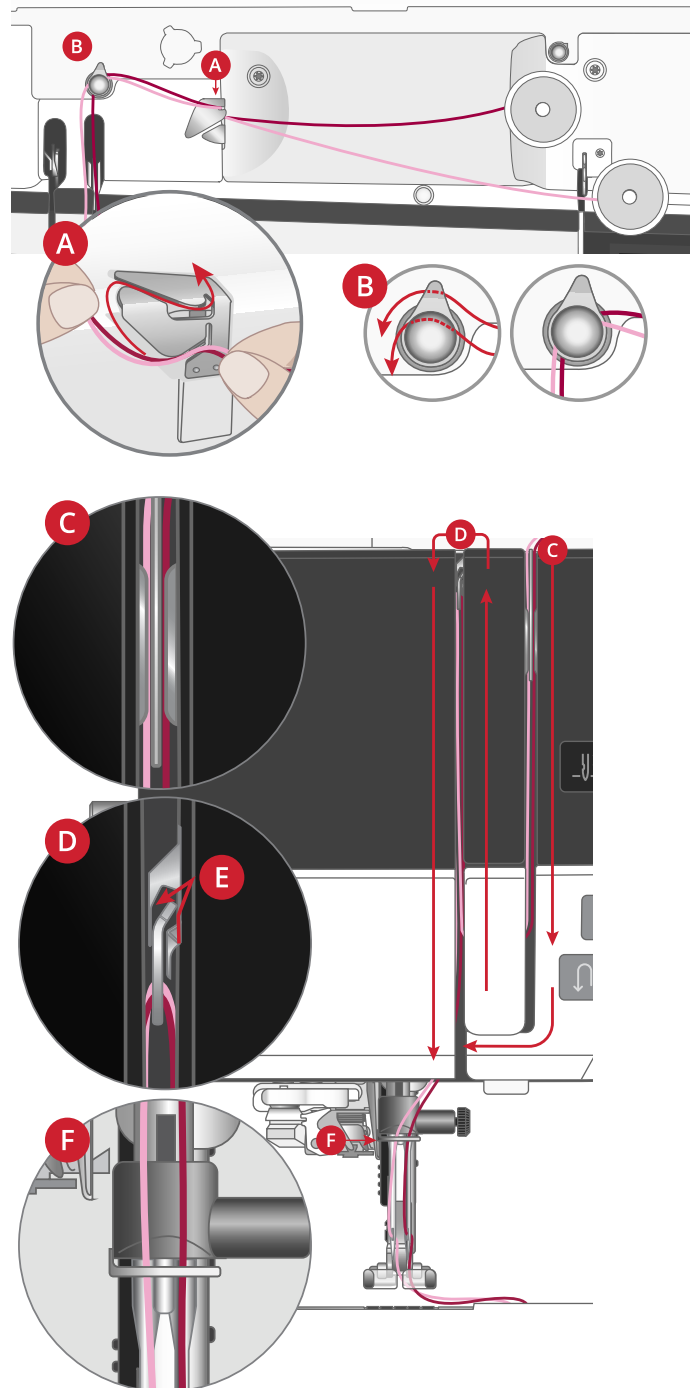

Tips och tricks för trädning

Det finns många trådvarianter på marknaden avsedda för olika ändamål. Trådens kvalitet och struktur samt trådrullens form och storlek kan påverka hur tråden beter sig. Trådar kan också bete sig olika beroende på om trådrullen är full eller nästan tom.

Obs! Provsy alltid på en restbit av det tyg du ska använda för att kontrollera sömnadsresultatet.

Om tråden är av en sort som lätt hasplas av och glider ner på en stående trådrulle kan den fastna runt trådrullehållaren under trådrullen och gå av. Fäst den stora trådrullebrickan på trådrullen med den plana sidan uppåt innan du placerar trådrullen på maskinen.

Om trådrullen har samma diameter som den stora trådrullebrickan drar du ett trådnät över rullen nedifrån såsom bilden visar innan du sätter fast den på hållaren.

Obs! För att tråden inte ska fastna och trådspänningen inte ska öka bör trådnätet bara täcka den nedre delen av trådrullen, inte den övre delen där trådrullen smalnar av.

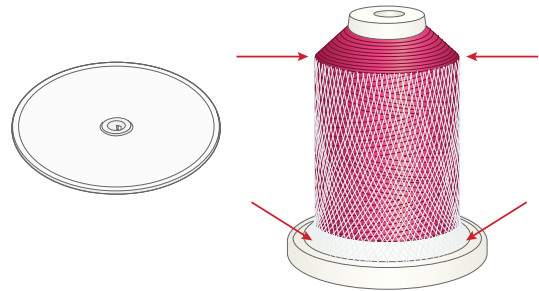

Spola undertråd

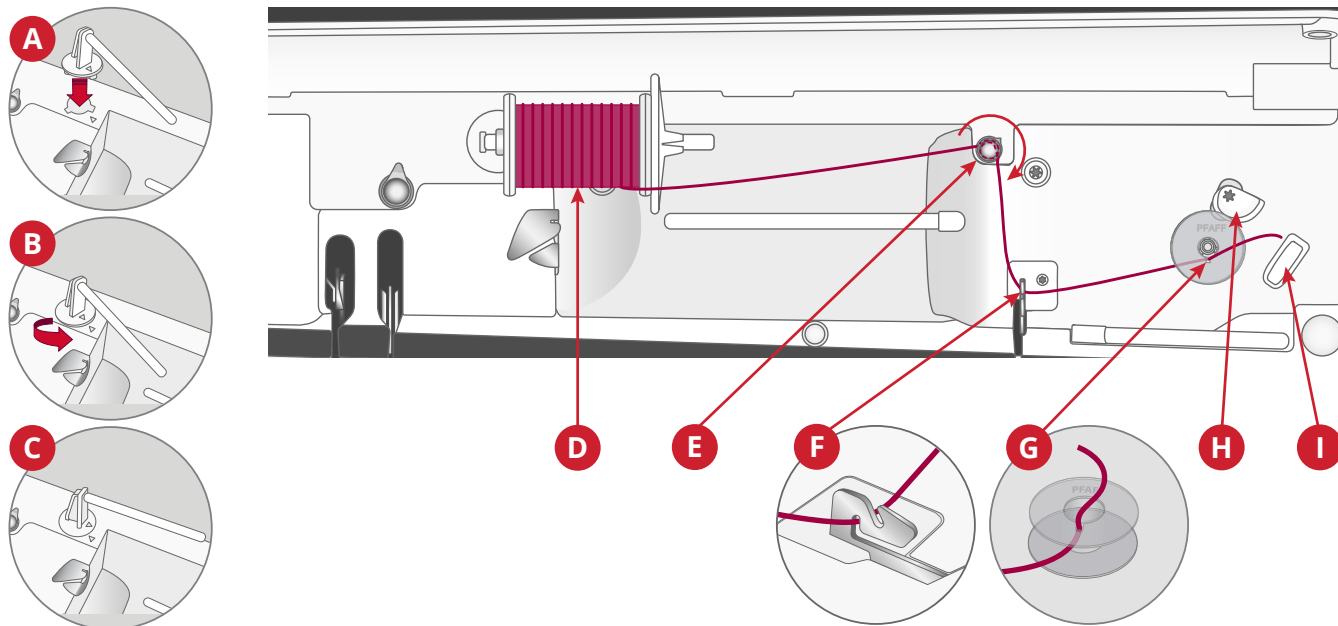

Alla typer av tråd, inklusive specialtrådar som osynlig tråd och andra elastiska trådar, metalltrådar eller platta metalltrådar, bör spolas direkt från undertrådsspolpinnen utan att passera nålen och pressarfoten.

Obs! Specialtrådar ska alltid spolas på låg hastighet.

1. Sätt undertrådsspolpinnen i urtaget för spolpinnen (A) och rikta in pilen på spolpinnen mot pilen på urtaget.
2. Tryck ner undertrådsspolpinnen och vrid den åt höger (B) tills den klickar på plats (C).
3. Sätt en trådrulle på undertrådsspolpinnen. Skjut på en trådbricka så att den sitter stadigt mot trådrullen (D).
4. Dra tråden medurs, ett och ett halvt varv, runt och genom trådspänningskivan för spolning (E).
5. Dra tråden genom trådledaren för spolning (F) såsom bilden visar.

 *Med vissa specialtrådar spolas undertråden för hårt om du följer den normala trådvägen. Om så sker kan du hoppa över trådspänningskivan (E) för att minska trådspänningen. Dra istället tråden direkt till undertrådsledaren (F).*

6. Trä tråden inifrån och ut genom hålet i spolen (G).

Sätt spolen på spolaxeln (G). Spolen kan bara placeras på ett sätt: med logotypen vänd utåt.



De medföljande spolarna är specialkonstruerade för din creative elevate™ 680-maskin. Använd inte spolar från andra maskinmodeller.

7. Tryck spolreglaget (H) mot spolen. Ett pop-up-fönster öppnas på skärmen. Ställ in spolhastigheten genom att flytta skjutreglaget. Håll ett stadigt tag i trådändan när du börjar spola. Tryck på Play i pop-up-fönstret och spola tråden några varv. Tryck på pausikonen och klipp av den lösa trådändan intill spolen. Tryck på Play igen.
8. När spolen är full slås spolreglaget ifrån och spolningen avslutas automatiskt. Pop-up-fönstret stängs. Ta bort spolen och skär av tråden med trådkniven för undertrådsspolning (I).

Spola undertråd via nålen

Om du använder samma tråd som över- och undertråd kan det vara praktiskt att spola ny undertråd direkt via nålen, utan att dra ur tråden och trä om maskinen.



Vi rekommenderar att du inte spolrar specialtråd – t.ex. osynlig tråd eller andra elastiska trådar, metalltråd eller platta metalltrådar – via nålen. Mycket tjocka och grova trådar bör inte heller spolras via nålen eftersom trådspänningen kan bli för hög vilken kan leda till att nålen bryts av. Spola specialtråd enligt beskrivningen under Spola undertråd, sidan 29.

1. Se till att pressarfoten och nålen är i det övre läget.
2. Trä maskinen enligt beskrivningen under Trä övertråden, sidan 24.
3. Dra tråden från nålen, under pressarfoten och upp till höger.

Obs! Pressarfoten måste vara av metall om du ska spola undertråd från nålen.

4. Dra tråden genom trådledaren för spolning (A), upp genom trådsåran och från vänster till höger genom trådledaren (B). Använd båda händerna.
5. Trä tråden inifrån och ut genom hålet i spolen (C).

Sätt spolen på spolaxeln. Spolen kan bara placeras på ett sätt: med logotypen vänd utåt.



De medföljande spolarna är specialkonstruerade för din creative elevate™ 680-maskin. Använd inte spolrar från andra maskinmodeller.

6. Tryck spolreglaget (D) mot spolen. Ett pop-up-fönster öppnas på skärmen. Ställ in spolhastigheten genom att flytta skjutreglaget. Håll ett stadigt tag i trådändan när du börjar spola. Tryck på Play i pop-up-fönstret och spola tråden några varv. Tryck på pausikonen och klipp av den lösa trådändan intill spolen. Tryck på Play igen.

Obs! Pressarfoten måste vara av metall.

7. När spolen är full slås spolreglaget ifrån och spolningen avslutas automatiskt. Pop-up-fönstret stängs. Ta bort spolen och skär av tråden med trådkniven för undertrådsspolning (E). Klipp av den lösa trådändan intill spolen.

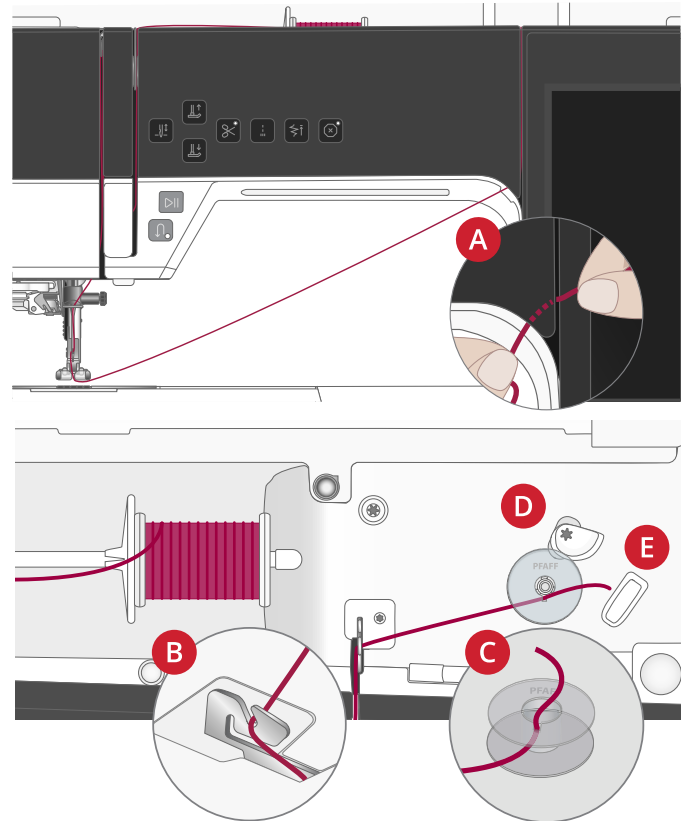

Sätta i spolen

 Använd endast spolar som är avsedda för creative elevate™ 680-maskinen.

1. Ta av spolluckan (A) genom att skjuta den mot dig.
2. Placera spolen i spolborgen. Den kan bara placeras på ett sätt; med logotypen vänd uppåt. Spolen kommer då att rotera motsols när du drar i tråden.
3. Sätt fingret på spolen så att den inte kan rotera. Dra samtidigt i tråden åt höger och sedan åt vänster in i trådspänningsbrickan (B), så att tråden klickar på plats. Fortsätt att trä runt om (C) och till höger om trådkniven (D).
4. Sätt tillbaka spolluckan. Dra tråden åt vänster för att skära av den.

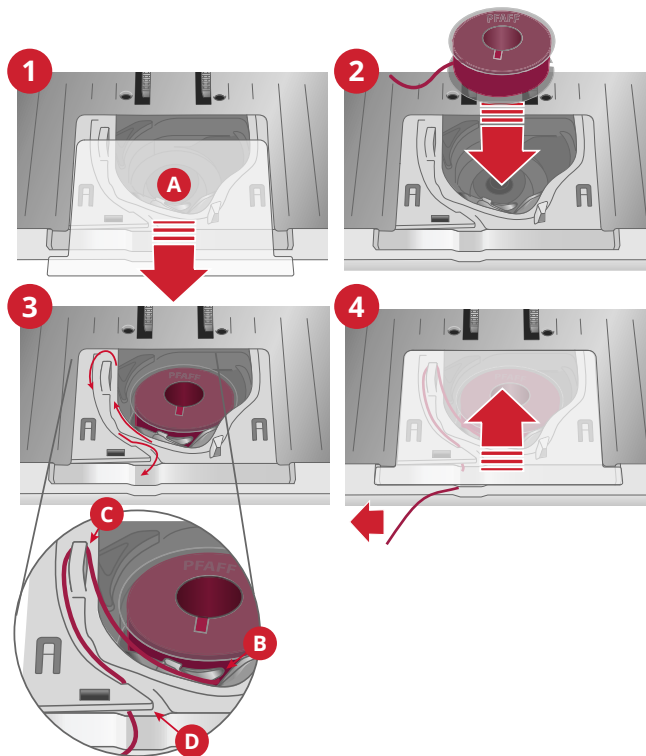

IDT™-system (inbyggd dubbelmatning)

För jämn tygmatning även vid mer svårhanterliga tyger är din maskin försedd med den perfekta lösningen: IDT™-systemet (inbyggd dubbelmatning). IDT™-systemet matar tyget både ovan- och underifrån samtidigt. Maskinen matar tyget helt jämnt och förhindrar att tunna tyger, till exempel siden och viskos, rynkar sig i sömmarna. Dubbelmatningen (IDT™) förhindrar att tyger förskjuts, håller tyglagren på plats när du quiltar och gör det enklare att mönsterpassa när du syr i tyg med rutor och ränder.

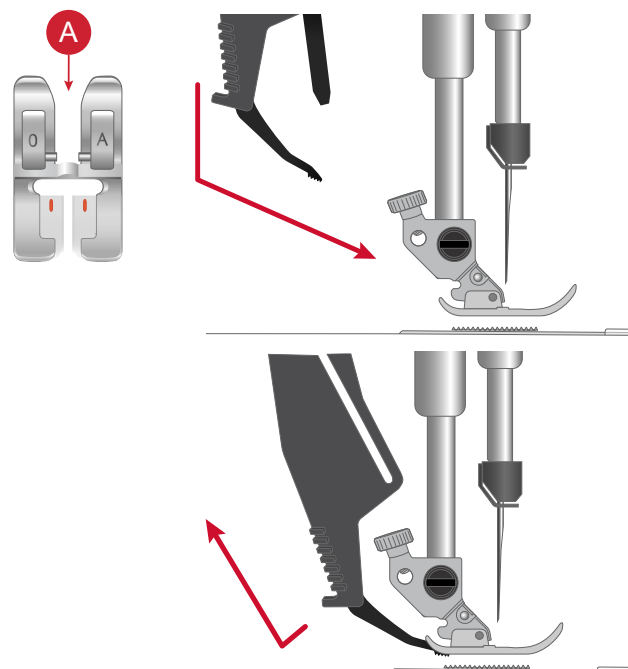

Koppla in IDT™

Viktigt: När du syr med IDT™-system måste du använda pressarfötter med en urfasning mitt bak (A). Höj pressarfoten till det högsta läget. Dra ner övermataren (IDT™-system) tills den hakar i.

Obs! Maskinen är utrustad med en IDT-sensor. Du kommer att varnas om IDT-systemet inte är inställt enligt rekommendationerna för vald söm.

Koppla ur IDT™

Höj pressarfoten. Håll i IDT-systemet (övermataren)™ med två fingrar på det ribbade fästet. Dra™ nedåt och sedan ifrån dig. Släpp sedan upp det sakta.

Byta pressarfot

Ta loss pressarfoten

Tryck ner pressarfoten tills den lossnar från pressarfotsfästet.

Sätta fast pressarfoten

Passa in stiften på pressarfoten i hålet under pressarfotsfästet. Tryck uppåt tills foten snäpps på plats.

Du kan även använda knapparna för pressarfot upp/ner för att höja och sänka pressarfotsfästet. Placera pressarfoten under pressarfotsfästet, så att pressarfotens stift snäpps fast på pressarfotsstången när den sänks.

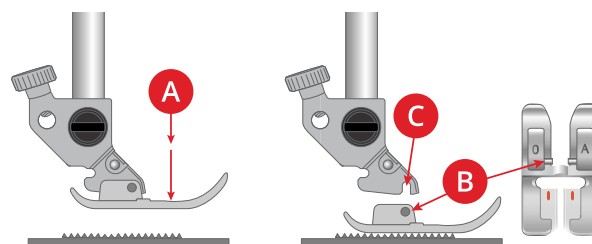

Sätta fast Sensormatic knapphålsfot

1. Sätt fast Sensormatic knapphålsfoten.
2. Sätt i kontakten, med de tre prickarna vända utåt, i tillbehörsuttaget på syhuvudets baksida.

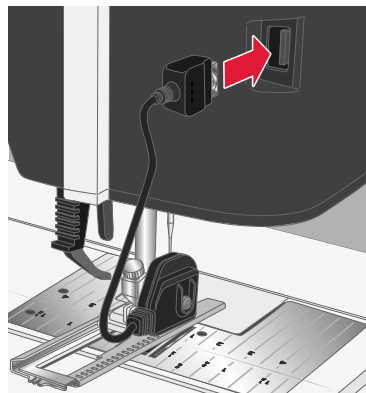

Komma i gång med trådlöst nätverk och CREATIVATE™

Ansluta till ett trådlöst nätverk (Wi-Fi)

Tryck på WiFi-knappen. Välj från listan av tillgängliga nätverk. Om nätverket är lösenordsskyddat ombeds du ange ett lösenord för att ansluta.

Mer information finns i [Introduktion till trådlöst nätverk](#).

Anslut till CREATIVATE tjänster

När du har anslutit till det trådlösa nätverket klickar du på CREATIVATE-ikonen och loggar in på ditt konto. Om du inte har ett CREATIVATE-konto kan du enkelt skapa ett. Gå till CREATIVATE.com för mer information.



Wi-Fi-ikon



CREATIVATE-ikon

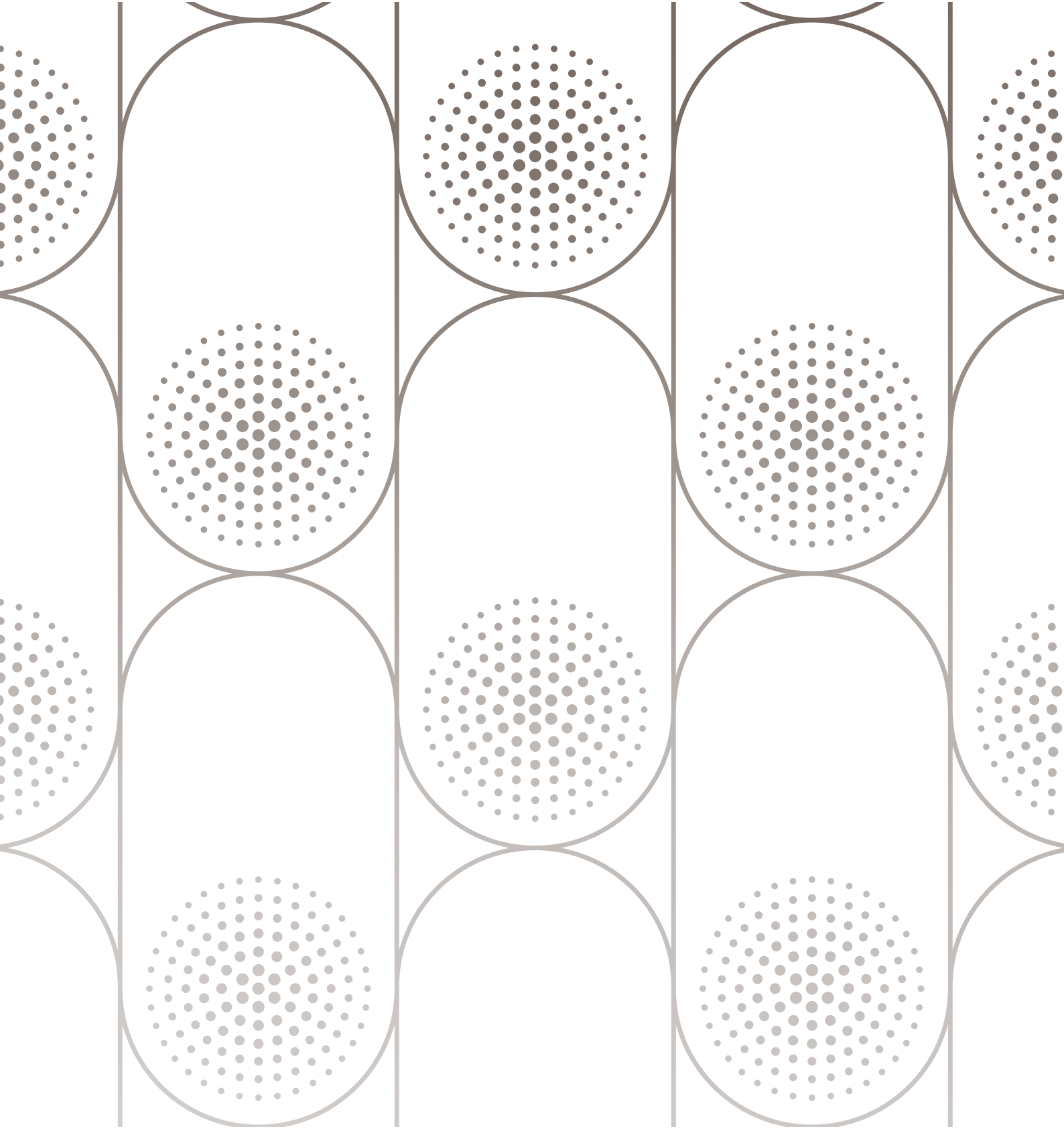

Förberedelser för broderi

Brodérenhet

1. Frikopplingsknapp för brodérenhet (på undersidan)
2. Justeringsfötter
3. Brodérarm
4. Brodérbågsfäste
5. Kontakt



Se till att ta bort transportsäkringarna på brodérenhetens undersida när du packar upp den ur lådan första gången. Spara den för framtida transporter.

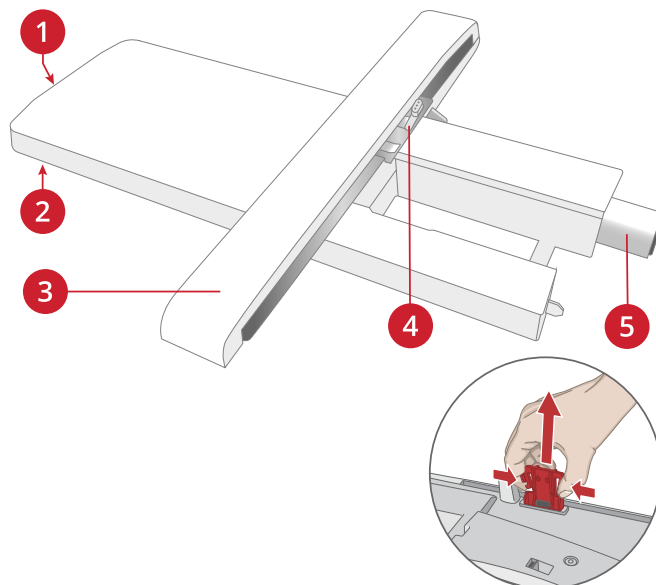

Aktivera funktioner för broderi

Du kan köpa en brodérenhet (finns som extra tillbehör) till din creative elevate™ 680-maskin. Detta gör alla brodérfunktioner som nämns i den här bruksanvisningen tillgängliga.

Obs! Brodérfunktionerna visas på skärmen även utan brodérenhet.

Översikt över brodérbåge

1. Brodérbågens anslutning
2. Ytterbåge
3. Innerbåge
4. Mittmarkeringar
5. Quick release
6. Åtdragningskruv
7. Uttag för klämmor

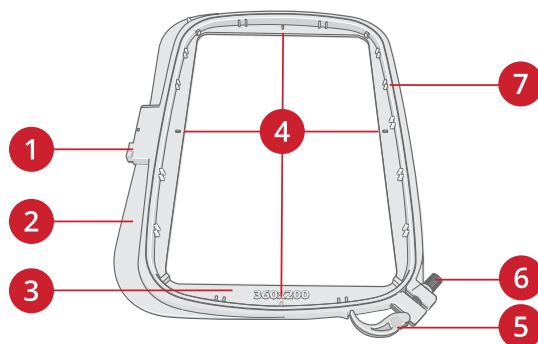

Broderier

Maskinens minne innehåller över 300 broderier. Dessa broderier, samt de åtta inbyggda brodértäckensnitten, visas i brodérhäftet till creative elevate™ 680.

Brodérhäftet för din maskin finns på webbplatsen.

Där finns alla broderier avbildade tillsammans med information om stygnantal (antal stygn i broderiet), broderistorlek, en komplett färgblocksförteckning samt information om specialtekniker (om tillämpligt).

Ansluta brodérenheten

1. Ta bort tillbehörlådan.
2. Skjut på brodérenheten på maskinens friarm tills den är ordentligt ansluten till uttaget på maskinens baksida. Använd justeringsfötterna, om det behövs, så att maskinen och brodérenheten hamnar på samma nivå. Om maskinen är avstängd: starta den.
3. Om maskinen redan var i brodérläget, eller när du växlar till brodérläget, visas ett pop-up-meddelande där du ombeds att frigöra plats runt maskinen och ta bort brodérbågen före kalibrering. Tryck på OK. Maskinen kalibrerar och brodérarymen flyttas till rätt position.

Obs! Kalibrera INTE maskinen med brodérbågen fastsatt eftersom nålen, pressarfoten, brodérbågen och/eller brodérenheten då kan skadas. Rensa bort allt som ligger runt maskinen innan du kalibrerar så att brodérarymen inte stöter i något.

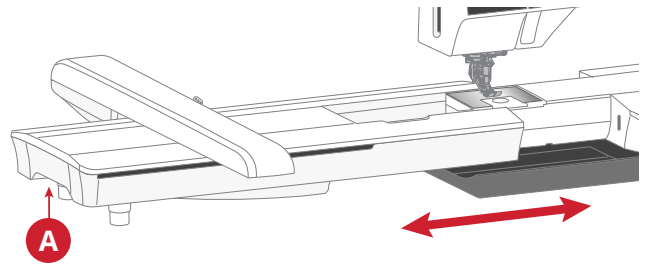

Ta av brodérenheten

1. Om du vill förvara brodérenheten i brodérenhetsväskan, ska brodérarymen flyttas till parkeringsläget. Se Parkeringsläge, sidan 94.
2. Tryck in knappen till vänster på brodérenhetens undersida (A) och skjut enheten åt vänster för att ta av den.
3. Förvara brodérenheten i originalförpackningen av svart plast och lägg den i den mjuka väskan.

Spänna fast tyget i broderbågen

För bästa resultat, lägg ett lager mellanlägg under tyget. Se till att tyget och mellanlägget sitter jämnt och stadigt i broderbågen.

1. Öppna snabbfästet (A) på ytterbågen och lossa skruven (B). Ta bort innerbågen. Placera ytterbågen på ett stabilt, plant underlag med skruven (B) nere till höger. Det är en liten pil i mitten av bågens nederkant, som ska hamna mitt för en liten pil på innerbågen.
2. Lägg mellanlägget och tyget, med rätsidan uppåt, över ytterbågen. Lägg innerbågen på tyget, med den lilla pilen vid nederkanten. Om du kan läsa bågens storlek i den nedre delen av innerbågen har du satt fast den på rätt sätt.
3. Tryck in den inre bågen ordentligt i den yttre.
4. Stäng Quick Release (A). Justera trycket i ytterbågen genom att vrida på åtdragningsskruven (B). För bästa resultat ska tyget vara spänt i broderbågen.

Obs! Om du vill brodera ytterligare motiv på samma tyg öppnar du snabblåset, flyttar broderbågen till det nya området på tyget och stänger sedan snabblåset igen. När du byter till en annan typ av tyg kan du behöva justera trycket med hjälp av åtdragningsskruven. Pressa inte snabblåset för hårt.

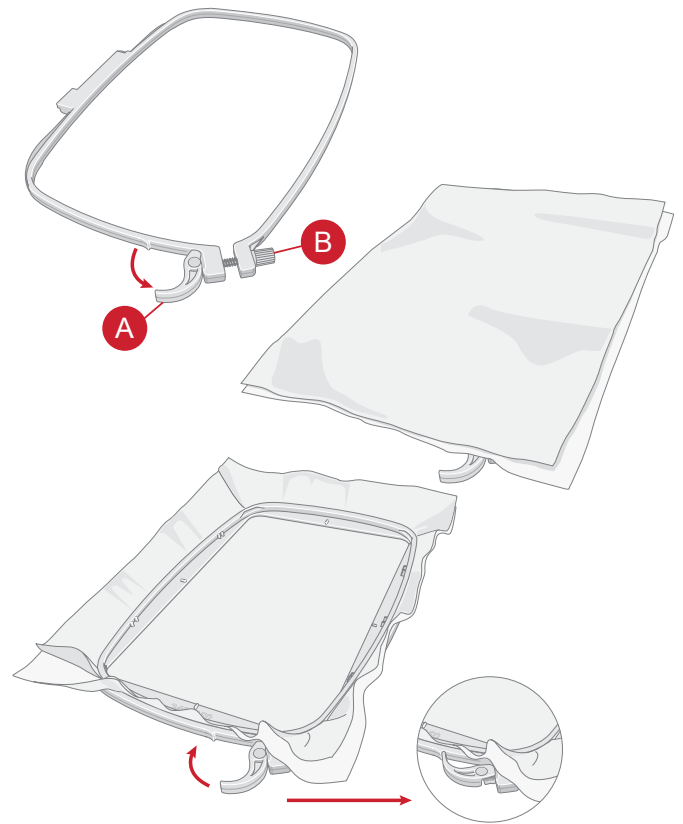

Skjuta på/av broderbågen

Skjut in broderbågens fäste i broderbågsfästet (A), framifrån och bakåt, tills den klickar fast.

När du vill ta bort broderbågen från broderarmen trycker du in den grå knappen (B) på broderbågsfästet och drar bågen mot dig.

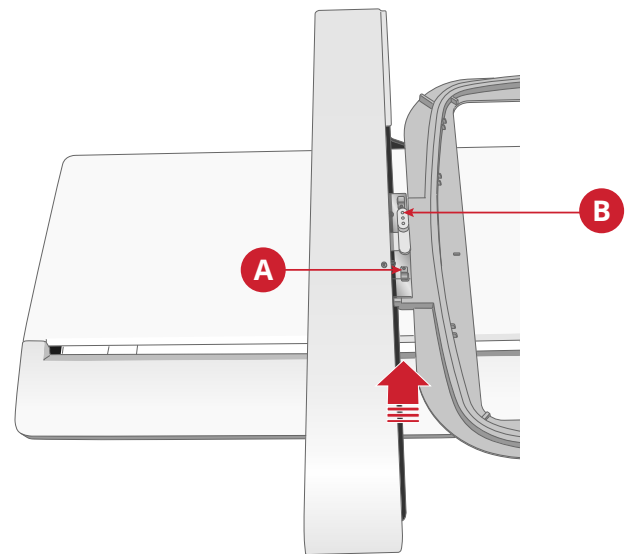

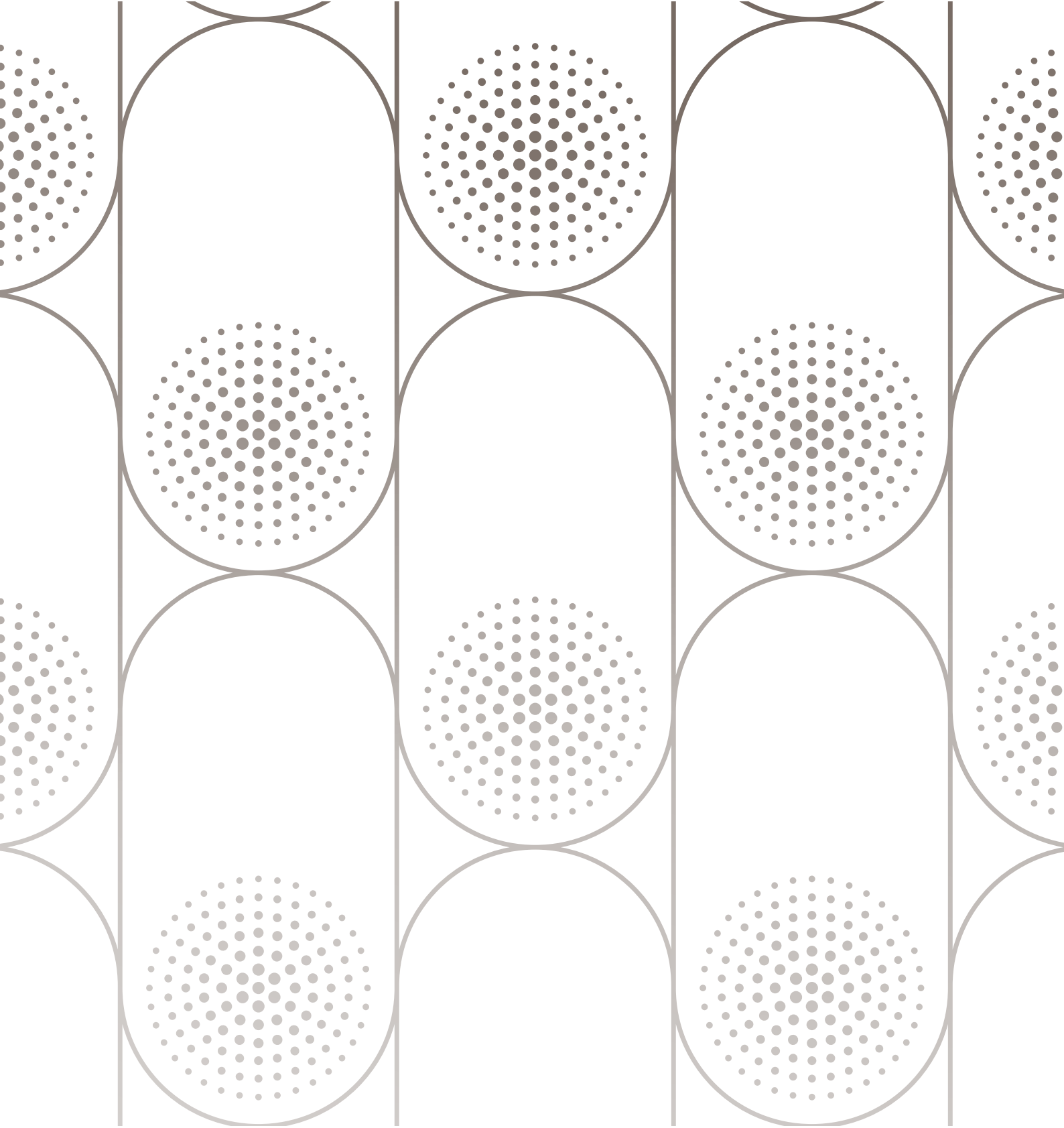

Multi touch-skärmen

Huvudfunktioner

Bilderna kan se annorlunda ut än de som visas på skärmen och/eller på maskinen beroende på vilken maskinmodell och vilka färginställningar du har. Samtliga funktioner har kontrollerats och finns på den här modellen.

Hem

Startsidan visas varje gång du startar creative elevate™ 680. Via startknappen kommer du alltid åt startsidan.



CREATIVATE™-tjänster

CREATIVATE innehåller praktiska designverktyg och intuitiv programvara för alla nivåer, så att du kan skapa magiska projekt. Gå till [CREATIVATE.com](https://www.creativate.com) för att bli Basic-medlem utan kostnad redan idag.



Utbildningscenter

Här hittar du interaktiva övningar inom sömnad, broderi och quiltning och kan lära dig mer om din maskin, tillbehör, rekommenderade nålar och mellanlägg.



Användarhandbok

Här finns information om hur du använder creative elevate™ 680 och vilka funktioner maskinen har.

Du kan bläddra igenom användarhandboken med hjälp av innehållsförteckningen eller sortera efter ett alfabetiskt index.



Spara

Tryck här för att spara en söm, ett broderi eller en mönsterkombination närsomhelst.



Byt läge

Tryck här för att växla mellan sömnadsläget och redigera broderi. Du kan också starta för ny sömnad eller för ett nytt broderi.



Snabbhjälp

Med snabbhjälpfunktionen kan du få en kort beskrivning av nästan alla funktioner och ikoner på skärmen.

Tryck på frågetecknet. Tryck sedan på en ikon eller ett område på skärmen som du vill ha information om.

I vissa fall hänvisar snabbhjälp till den inbyggda användarhandboken för mer information.



Vanliga funktioner

Följande funktioner på skärmen används ofta.

OK

Bekräftar förändringar och pop-up-fönster och återgår till ett tidigare fönster.



Avbryt

Avbryter förändringar och pop-up-fönster och återgår till ett tidigare fönster.



Trycka och hålla nere

Vissa knappar har extra funktioner markerade med en pil i nedre högra hörnet. Tryck och håll kvar på ikonen några sekunder för att komma åt dessa funktioner.



Smart verktyglåda

Den smarta verktyglådan är tillgänglig i sömnads- och brodérområdet. Du öppnar den smarta verktyglådan genom att trycka och hålla kvar fingret varsomhelst på arbetsytan och välja önskat alternativ.

Alternativen i den smarta verktyglådan varierar beroende på var den används. Exempel: dubblera, ta bort, spegelvända och redigera.

Anpassa arbetsytan

Med creative elevate™ 680 kan du placera de funktioner du använder mest var du vill på skärmen. Tryck & håll på flytta-ikonen i mitten tills reglagets pop-up-fönster visas. Dra och släpp det på önskad plats. Maskinen kommer ihåg ändringarna även när den stängs av. Tryck på krysset om du vill stänga fönstret. Om du vill återställa verktygsfältets standardinställningar använder du den smarta verktyglådan och väljer återställ verktygsfält.



Flytta

Översta listen

Flera funktioner är tillgängliga i den övre listen, till exempel CREATIVATE, hemknappen, snabbhjälpen och inställningar.

Obs! Alla funktioner är inte alltid tillgängliga samtidigt.



1. Växla mellan sömnads-/broderläget
2. Användarhandbok
3. CREATIVATE
4. Projektvy
5. Uppdatering tillgänglig
6. Start sida
7. Timer
8. Snabbhjälp
9. Trådlöst nätverk
10. Inställningar
11. Klocka

Sekundär övre list

På den sekundära övre listen kan du se rekommendationer för den valda sömnen, vilka funktioner som är aktiva just nu och information som sömnamn och hastighet.

Du kan maximera och minimera genom att klicka på pilen. Då ser du det fullständiga namnet på alla ikoner.



1. Rekommendationer
2. Information
3. Aktiva funktioner
4. Utökad sekundär övre list

Rekommendationer

Rekommendationer är endast tillgängliga i sömnadsläget. Här visas rekommendationer avseende pressarfot, IDT™-system, stygnplåt och/eller mellanlägg för den valda sömnen.

Information

Till exempel vald söm/totalt antal sömmar i broderiet visas beroende på vilket läge du befinner dig i. Här visas även den aktuella hastigheten för vald söm/valt broderi.

Aktiva funktioner

I den här delen visas aktiverade funktioner, t.ex. fästalternativ, nålstopp nere eller ändringar som du har gjort under inställningar.

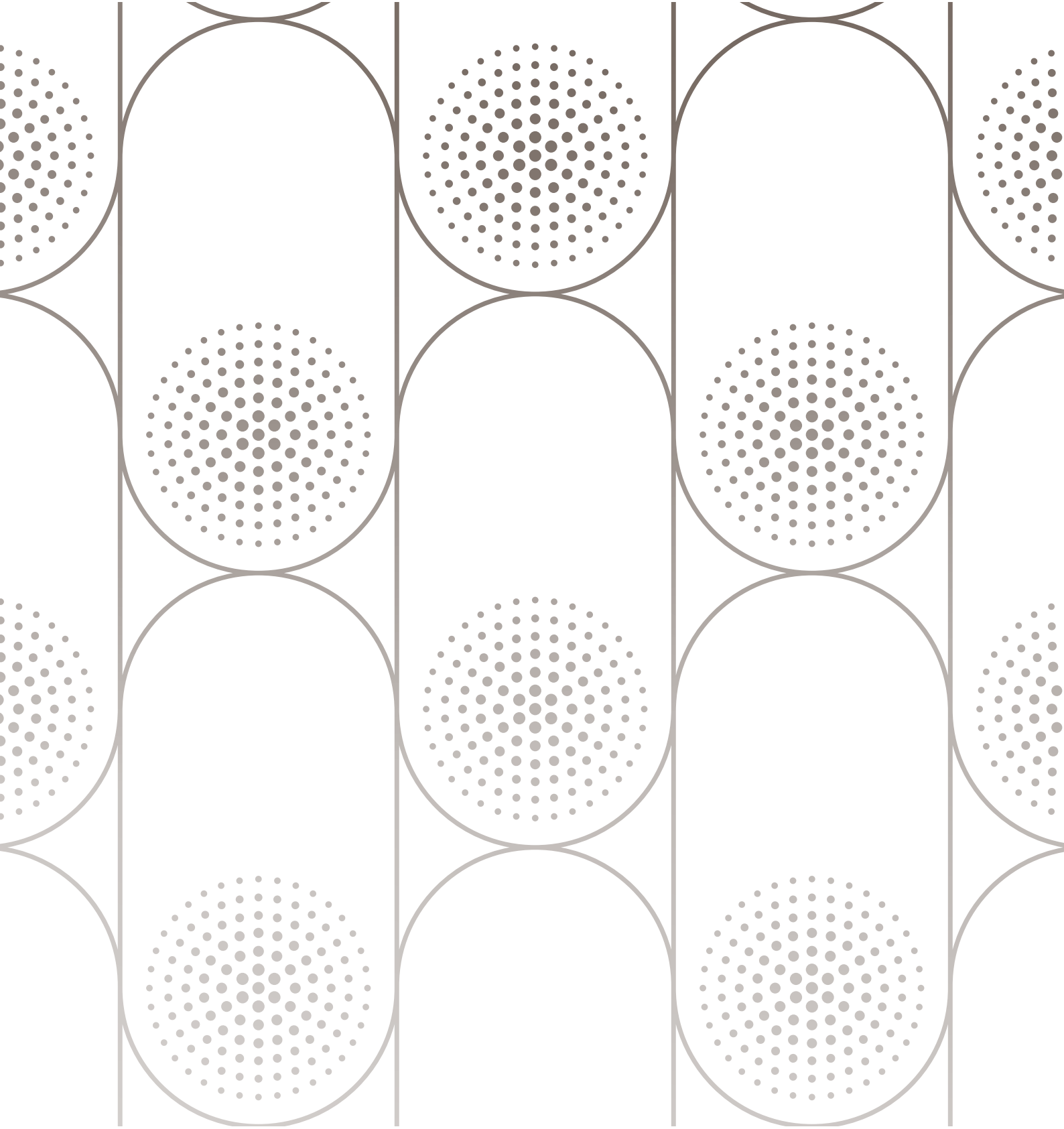

Introduktion till trådlöst nätverk

creative elevate™ 680 är WiFi-kompatibel och kan därmed anslutas trådlöst till CREATIVATE.

Komma i gång med trådlöst nätverk

Tryck på knappen för trådlöst nätverk och aktivera det trådlösa nätverket. Välj från listan av tillgängliga nätverk. Om nätverket är lösenordsskyddat måste du ange ett lösenord för att ansluta.

Tryck på inställningsikonen för att se fler inställningar för nätverket. Du kan också se signalstyrkan och om nätverket är lösenordsskyddat, vilket visas med ett låst hänglås.

Du kan också ansluta till ett trådlöst nätverk under inställningar för trådlöst nätverk.

Se felsökning om du inte får någon signal eller signalstyrkan är låg.



- A. Inte ansluten till det trådlösa nätverket. Anslut till ett nätverk med WiFi-knappen eller under inställningar för trådlöst nätverk.
- B. Ansluten till det trådlösa nätverket, med låg signalstyrka.
- C. Ansluten till det trådlösa nätverket, med medelhög signalstyrka.
- D. Ansluten till det trådlösa nätverket, med hög signalstyrka.
- E. Ansluten till det trådlösa nätverket men nätverket fungerar inte som det ska.

Uppdatering av programvara

Programuppdatering via trådlöst nätverk

Vi rekommenderar att du alltid installerar den senaste programvaran på din maskin.

För att få tillgång till den senaste programvaran måste du ansluta till ett trådlöst nätverk. När maskinen är ansluten söker den automatiskt efter tillgängliga uppdateringar. Om maskinen har upptäckt att det finns en programuppdatering visas programuppdateringsikonen. Tryck på ikonen för att ladda ner och installera den senaste programvaran.

När uppdateringen är klar startar maskinen automatiskt om. Kontrollera programvarans versionsnummer under inställningar, maskininformation.



Din maskin har inte den senaste programvaran och en uppdatering finns tillgänglig.

Programuppdatering via en USB-enhet

Besök webbplatsen för PFAFF® och hitta din maskin. Här hittar du tillgängliga uppdateringar.

1. Ladda ned programuppdateringszippen. Zippa upp filen och kopiera filen (.clo) till en USB-enhet.

Obs! Ändra inte namnet på filen och kopiera inte filen till en existerande mapp på USB-enheten.

Obs! Försäkra dig om att det inte finns någon gammal programuppdateringsfil (.clo) på USB-stickan när du kopierar den nya programuppdateringsfilen (.clo). Filnamnet är inte unikt.

2. Kontrollera att maskinen är avstängd. Anslut USB-stickan med den nya programversionen till en USB-port på maskinen.
3. Håll ner backmatningsknappen på maskinens framsida och sätt på maskinen med på/av-knappen. Släpp backmatningsknappen när en uppdateringsikon visas på skärmen.
4. Programuppdateringen kommer att kontrolleras och installeras. Maskinen kommer kanske att startas om flera gånger under processen. Stäng inte av maskinen.
5. När uppdateringen är klar startar maskinen automatiskt om. Kontrollera programvarans versionsnummer under inställningar, maskininformation.

CREATIVATE Service

CREATIVATE innehåller praktiska designverktyg och intuitiv programvara för alla nivåer, så att du kan skapa magiska projekt. Gå till [CREATIVATE.com](https://creativate.com) för att bli Basic-medlem utan kostnad redan idag.



CREATIVATE

Broderikatalog

Bläddra bland tusentals färdiga broderier och tillgångar, inklusive hela projekt med steg-för-steg-instruktioner som är enkla att följa.

CREATIVATE-blogg

På CREATIVATE-bloggen kan du se de senaste produktnyheterna, sömnadsinstruktioner och hämta inspiration!

Maskinen måste vara ansluten till ett trådlöst nätverk för att du ska kunna se inläggen.

CREATIVATE-appen

Du kan ladda ner appen gratis till din mobil. Besök [CREATIVATE.com](https://creativate.com) för mer information. Du kan ladda ner direkt via valfri appbutik.



- A. *Inloggad på CREATIVATE*
- B. *Synkronisera filer med CREATIVATE*
- C. *Inte inloggad på CREATIVATE*

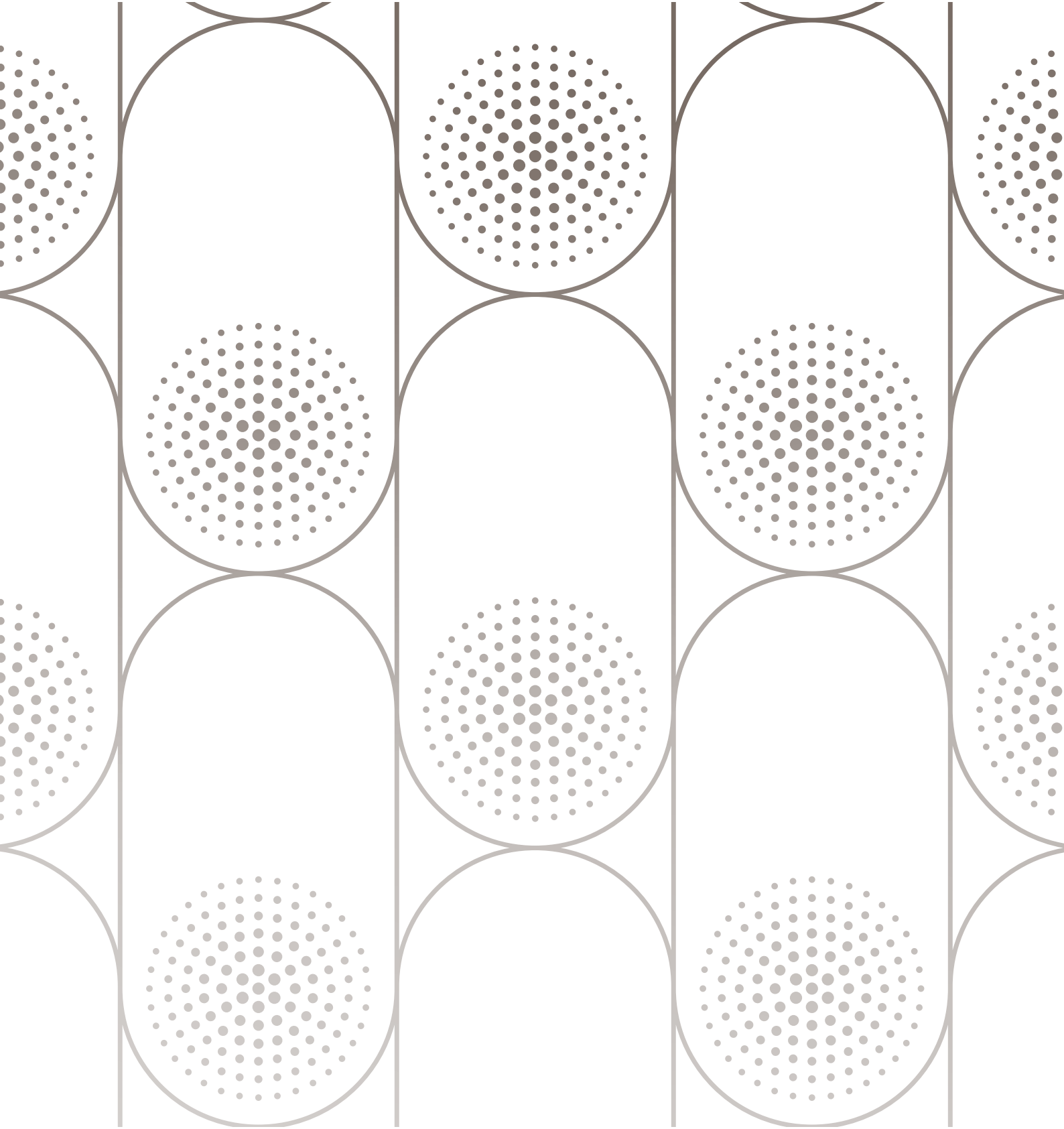

Startskärmen

Startskärmen – Översikt

Startsidan är fylld med guider, inspiration och hjälpresurser som ger dig den hjälp du behöver för att utnyttja maskinens potential till fullo.

Här hittar du Utbildningscenter, som innehåller ett stort antal interaktiva övningar att välja bland.

Om du behöver inspiration till vad du kan skapa kan du läsa CREATIVATE-bloggen, som uppdateras ofta.

Läs användarhandboken direkt på skärmen för omedelbar hjälp.

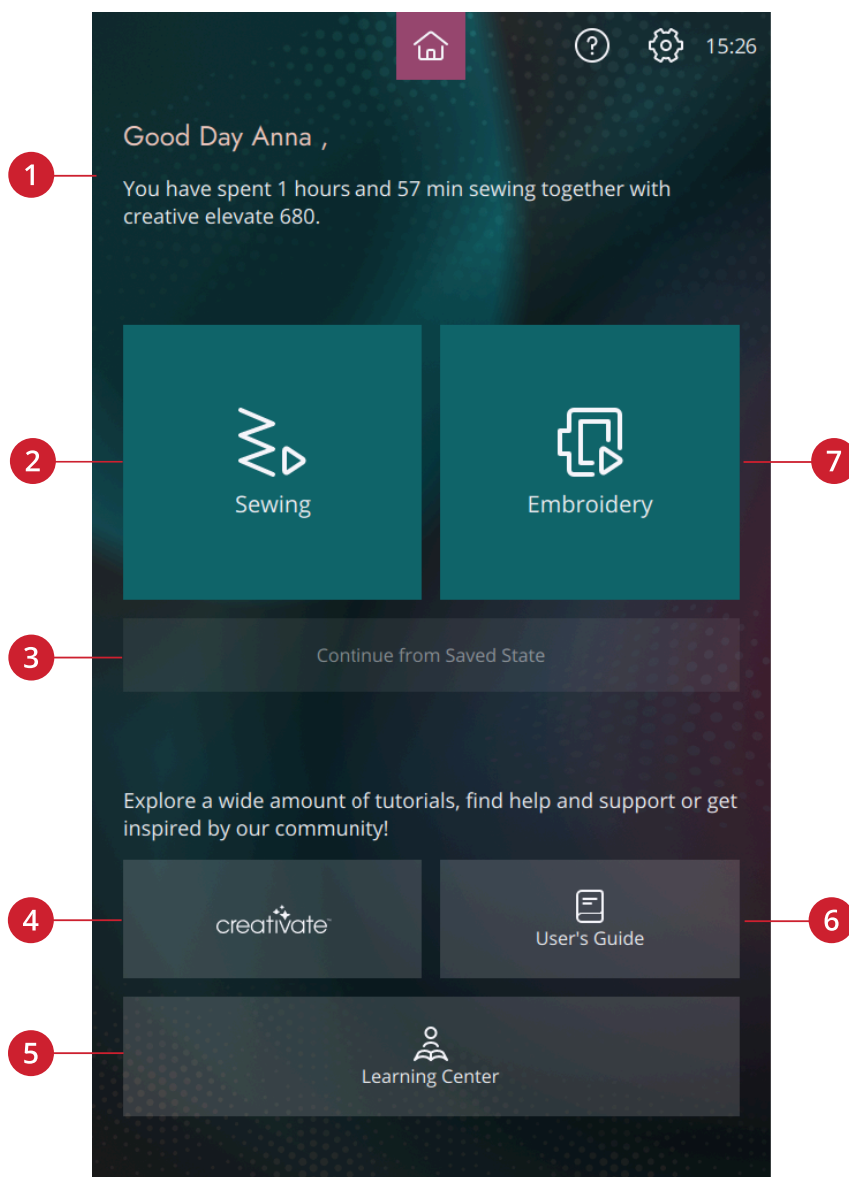

- | | | |
|-----------------------------------|----------------------|-----------------------------------|
| 1. Användarprofil | 4. CREATIVATE | 7. Broderi – starta en ny session |
| 2. Sömnad – starta en ny session | 5. Utbildningscenter | |
| 3. Fortsätt från sparad status | 6. Användarhandbok | |

Redigera maskinens namn

På startsidan kan du se namnet på din maskin.

Det kan vara bra om du äger mer än en maskin eftersom det blir lättare att skilja maskinerna åt. Namnet visas på skärmsläckaren.

Du kan ändra maskinens namn under inställningarna.

Användarprofil

När du är inloggad på ditt CREATIVATE-konto visas ditt användarnamn. Du får information om till exempel hur länge du har sytt med maskinen.

Sömnad/broderi – starta en ny session

Klicka här om du vill gå direkt till sömnadsläget eller redigera broderi.

Fortsätt från sparad status

När du sparar aktuell status sparas alla dina inställningar och du kan fortsätta senare genom att trycka på "fortsätt från sparad status" på startsidan.

Obs! Du kan bara spara en aktuell status åt gången.

CREATIVATE

På CREATIVATE-bloggen kan du se de senaste produktnyheterna, sömnadsinstruktioner och hämta inspiration!

Maskinen måste vara ansluten till ett trådlöst nätverk för att du ska kunna se inläggen.



Användarhandbok

Här finns information om hur du använder creative elevate™ 680 och vilka funktioner maskinen har.

Du kan bläddra igenom användarhandboken med hjälp av innehållsförteckningen eller sortera efter ett alfabetiskt index.



Utbildningscenter

Det finns många olika interaktiva övningar som guidar dig steg för steg med text, illustrationer och animationer.

Du kan lära dig många olika tekniker inom sömnad, quiltning och broderi. Om du behöver hjälp med grunderna på din maskin (till exempel hur du trär

maskinen, spolar undertråd eller föbereder maskinen för broderi) finns det interaktiva övningar för det också. Du kan också hitta beskrivningar av hur du använder dina tillbehör.

Använd sökfunktionen för att söka i Utbildningscenter.

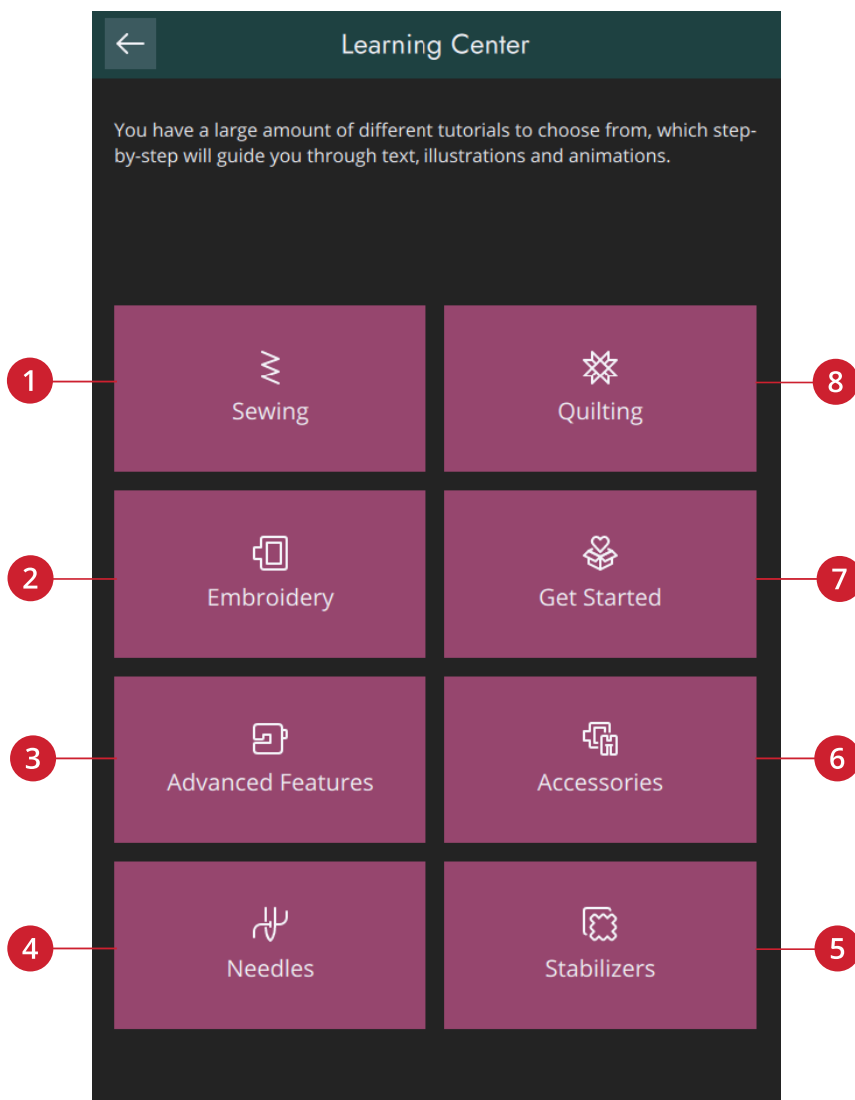

1. Sömnad

2. Broderi

3. Avancerade funktioner

4. Nålar

5. Mellanlägg

6. Tillbehör

7. Kom igång

8. Quiltning

Sömnad

När du laddar en sömnadsteknik kommer maskinen att välja den bästa sömmen och inställningen för ditt projekt. Beroende på vilka val du gör kommer Utbildningscenter att rekommendera den mest passande sömnadstekniken.



Quiltning

Quiltning är en metod för att sy ihop flera materiallager. Det finns flera olika quilttekniker; vi går igenom några av de vanligaste.



Broderi

Broderier är utsmyckningar som kan se ut på ett oändligt antal olika sätt.

Vi har många olika broderitekniker som du kan prova, till exempel cutwork, applikation och garnbroderier för att bara nämna några.



Kom igång

Det här avsnittet innehåller hjälpinformation som rör maskinens grundläggande funktioner, bl.a. trädning av maskinen, aktivering och inaktivering av IDT™-system och hur du förbereder maskinen för broderi.



Avancerade funktioner

Din maskin har många fantastiska funktioner som gör att du kan skapa unika sömmar och mönsterkombinationer, sy texter och mycket mer.

Alla interaktiva övningar i den här kategorin guidar dig genom dessa funktioner på maskinen.



Tillbehör

Det finns ett brett utbud av PFAFF® -tillbehör som är kompatibla med din maskin.

Övningarna i den här kategorin visar hur du använder tillbehör för sömnad, broderi och quiltning.



Nålar

I den här kategorin kan du läsa mer om alla olika typer av PFAFF® -nålar som du kan välja mellan.



Mellanlägg

När du broderar bör du använda mellanlägg. PFAFF® har flera olika typer av mellanlägg för olika ändamål.

I den här kategorin hittar du information om alla mellanlägg i vårt sortiment och vad de rekommenderas för.

- **Cut-a-Way:** Cut-a-Way-mellanlägg är mellanlägg som måste klippas bort med sax. Mellanlägget sitter kvar på tyget för att stabilisera broderiet.
- **Vadd:** Använd vadd mellan framsidestyget och baksidestyget för att göra projektet fylligt.
- **Vattenlösligt mellanlägg:** Mellanläggen i den här kategorin är mellanlägg som löses upp i vatten. De är väldigt användbara för spets- och cutwork-broderier.
- **Specialmellanlägg:** I den här kategorin hittar du mellanlägg för speciella användningsområden.
- **Rivbara mellanlägg:** Rivbara mellanlägg är tillfälliga mellanlägg. De är lätta att ta bort efter brodering.



Projektvy

När du läser in en interaktiv övning från Utbildningscenter visas den i projektvyn.

Du kan förstora bilderna genom att trycka på dem.

Ladda upp den rekommenderade sömmen för den inladdade tekniken genom att trycka på sömmen i vyn.

I varje interaktiv övning filtreras innehåll baserat på den valda tekniken.

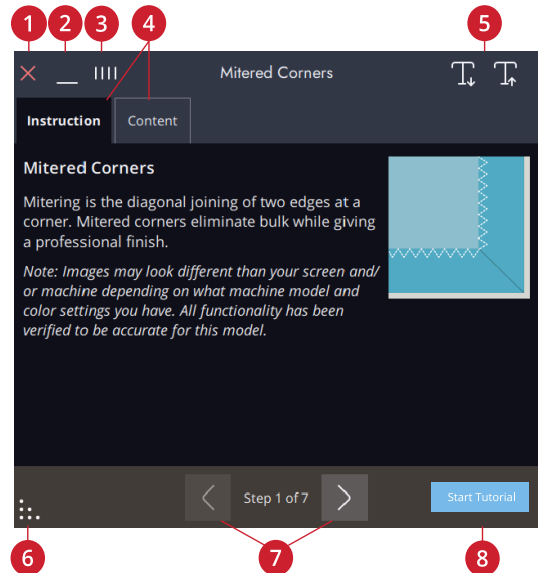

1. Avbryt
2. Minimera
3. Koppla från/flytta
4. Instruktion/innehåll
5. Minska/öka textstorleken
6. Ändra storlek
7. Stega bakåt/framåt
8. Starta interaktiv övning

Spela upp animationer

I videospelaren kan du pausa, spola tillbaka, spola framåt, sätta animationen på repeat och stänga av/sätta på helskärmsläget. Tryck på avbryt för att stänga videospelaren. Tryck och håll kvar på spola tillbaka för att få animationen att börja om från början.

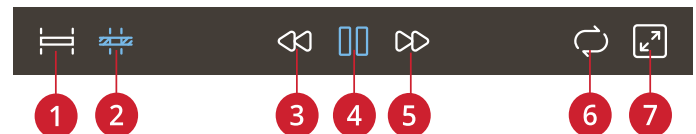

1. Titta på hela animationen
2. Titta på klipp
3. Spola tillbaka (tryck och håll för att gå till början)
4. Spela upp/pausa
5. Spola framåt
6. Repetera på/av
7. Stänga av helskärmsläget

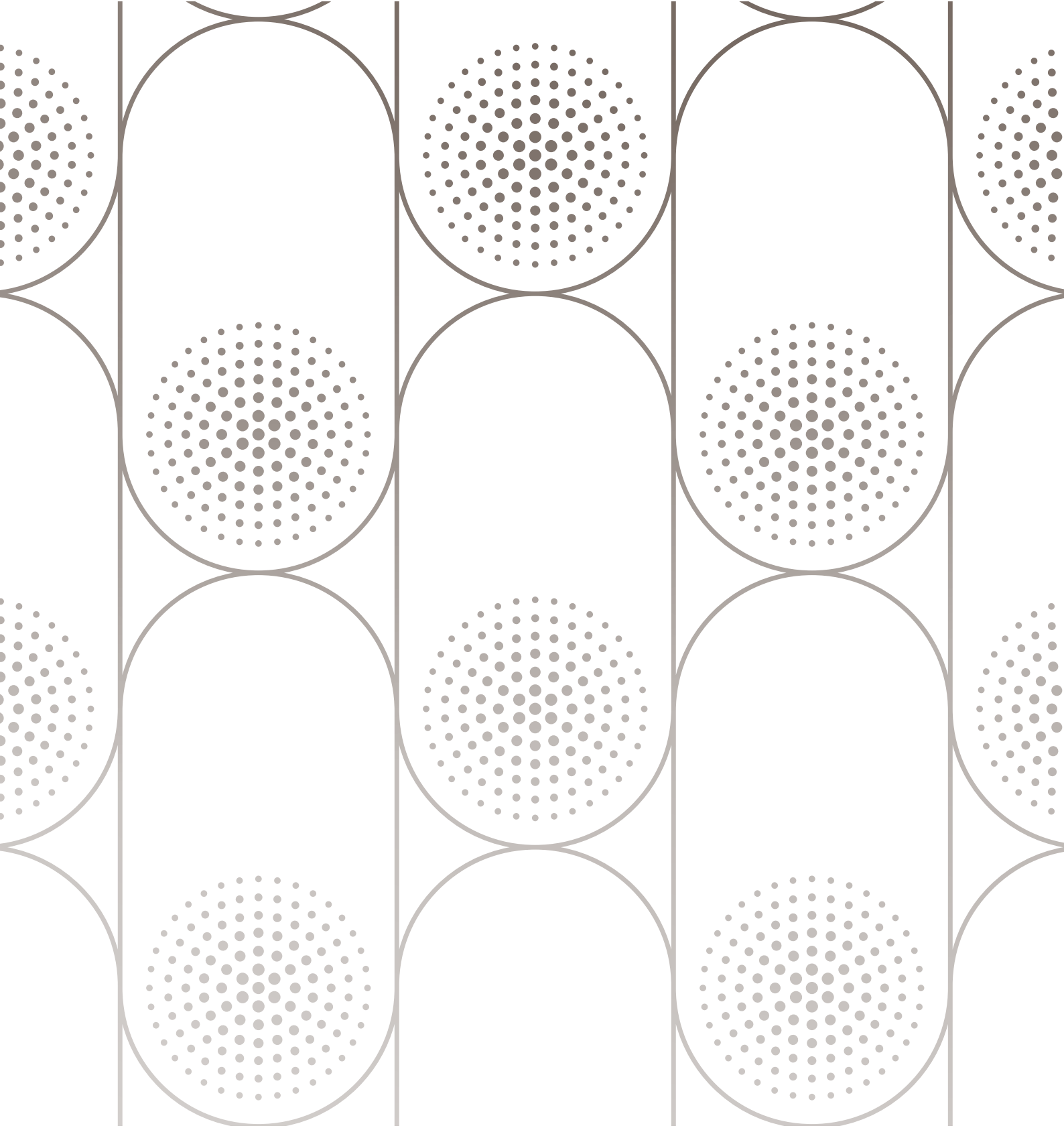

Sömnad

Sömnadsläge – Översikt

I sömnadsläget kan du välja sömmar samt justera och sy dem. Den valda sömmen visas i naturlig storlek i sömfältet. Aktiva funktioner och rekommendationer visas baserat på vald söm.

Obs! Alla symboler och alternativ visas inte samtidigt.

Obs! Alla alternativ i den nedre menyraden är inte alltid synliga. Den nedre menyraden är dynamisk, vilket innebär att olika knappar visas beroende på vilken del som är markerad.

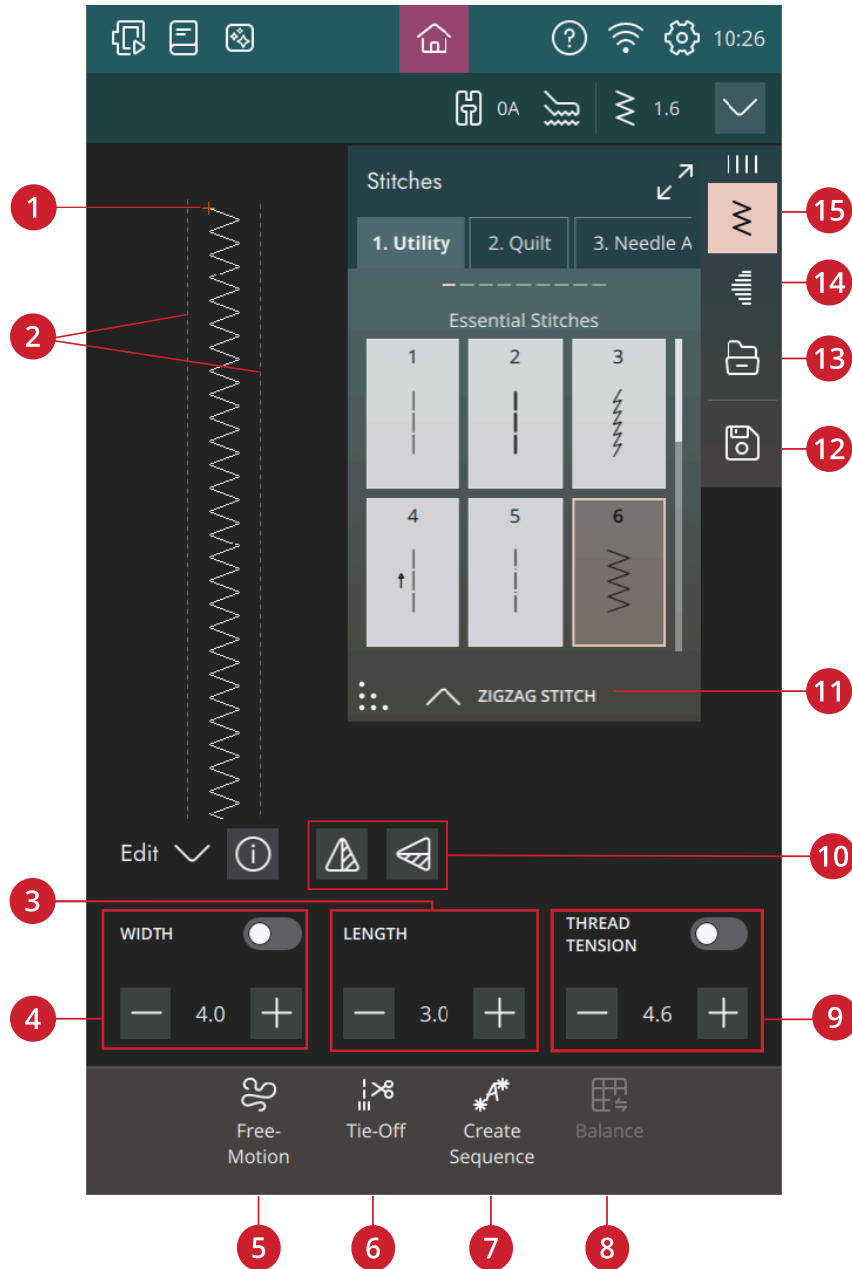

- | | | |
|-------------------------------------|---|--------------------|
| 1. Sömstart | 6. Trådfästningsalternativ | 11. Söminformation |
| 2. Indikering av maximal stygnbredd | 7. Mönsterkombination | 12. Spara |
| 3. Stygnlängd/stygntäthet | 8. Balans | 13. File Manager |
| 4. Stygnbredd/stygnpositionering | 9. Trådspänning/pressarfotstryck | 14. Tapering |
| 5. Alternativ för frihandssömnad | 10. Spegelvänd sidledes/
spegelvänd längdledes | 15. Sömmeny |

Ladda in en söm

Tryck på sömmenyn och välj önskad söm. Sömkategorierna visas bredvid varandra, så du kan dra åt sidan för att se fler kategorier. Alla kategorier har underkategorier. När du väljer en söm laddas den automatiskt och en kort beskrivning av den valda sömmen visas. Du kan förstora sömvals-fönstret genom att trycka på och dra i triangeln i det nedre hörnet.

I File Manager kan du läsa in sömmar eller mönsterkombinationer som du har sparad i din CREATIVATE-mapp eller på en USB-enhet. I File Manager ser du alla dina sparade filer, t.ex. sömmar, broderier och teckensnitt. Lär dig hur du organiserar dina sparade filer i [File Manager](#).

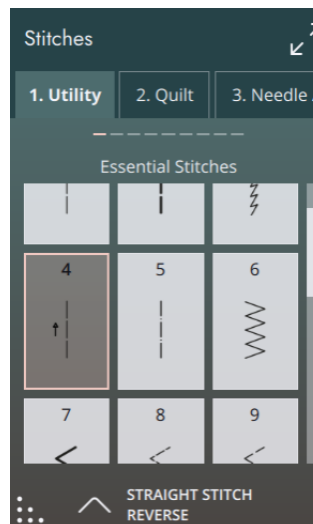

Information och sömnadsrekommendationer

Rekommendationer visas på den sekundära övre listan. Rekommendationerna anpassas automatiskt efter den valda sömmen och aktuella inställningar.

Följande rekommendationer kan visas:

Pressarfot, IDT™-system och mellanlägg.



1. Rekommenderad pressarfot
2. IDT™-system rekommendation
3. Mellanläggsrekommendation
4. Rekommenderad nål

Söminställningar

Maskinen väljer de rekommenderade inställningarna för varje vald söm. Du kan göra egna ändringar i den valda sömmen. Endast den valda sömmen ändras och standardvärdena återställs när du väljer en annan söm eller stänger av maskinen. För att spara den justerade sömmen, tryck på [spara](#).

Reglagen på skärmen ändras beroende på vilken söm eller mönsterkombination du har valt. Vissa sömmar har mer än ett reglage och en alternativknapp visas. Tryck på alternativknappen för att byta till ett annat reglage för en annan söminställning. Tryck en gång till för att ändra tillbaka till de ursprungliga reglagen. De olika söminställningarna beskrivs nedan.

Om du behöver en förklaring av ikonerna trycker du på nedrullningspilen för att öppna en panel där ikonerna beskrivs.

Obs! En varningssignal ljuder om du försöker överskrida lägsta och högsta möjliga inställning för bredd och längd. Standardinställningen visas alltid i svarta siffror.

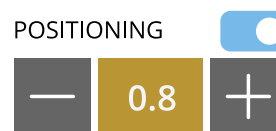

Exempel på inställningsreglage för söm

Stygnbredd

Öka eller minska stygnbredden med "+" och "-" på reglaget. Siffran anger stygnbredden i millimeter.

Ändring av sömmens placering kan även begränsa stygnbreddsinställningen.

Sömposition

På vissa sömmar med en bredd på mindre än 9 mm kan stygnpositionen ändras. Använd minustecknet för att flytta sömmen åt vänster och plustecknet för att flytta sömmen åt höger. Siffran anger nålens startposition i millimeter i förhållande till nålens mittposition.

Maskinen har maximalt 37 nålpositioner (för raksöm).

Sömpositionen kan endast ändras inom ramarna för den maximala stygnbredden. En ändring av sömmens placering begränsar även stygnbreddsinställningen.

Stygnlängd

Öka eller minska stygnlängden med "+" och "-" på reglaget. Siffran anger stygnlängden i millimeter. Om du förlänger en sicksacksöm eller dekorsöm förlängs hela sömmen. Om du förlänger en söm med justerbar stygntäthet blir hela sömmen längre men stygntätheten för satinsömmarna förblir densamma.

Styngtäthet

Styngtäthetsreglaget ställer du in styngtätheten (avståndet mellan de enskilda satinstygn som bygger upp sömmen). Tätheten påverkar inte längden på sömmen som helhet.

Tryck på - för att minska styngtätheten. Tryck på + för att öka styngtätheten. Siffran anger avståndet mellan satinstygnen i millimeter.

Tips! Minska styngtätheten för att få en annan visuell effekt, t. ex. när speciella trådar används.

Spegelvända

Tryck på spegelvänd i sidled om du vill spegelvända en söm eller mönsterkombination i sidled. Om du vill spegelvända en söm eller mönsterkombination på längden trycker du på spegelvänd i längdled.

Tips! Använd den smarta verktygslådan för att öppna en genväg till spegelvändning.

Obs! Det går inte att spegelvända alla sömmar, t.ex. så kan knapphål inte spegelvändas.



Spegelvänd sidledes/spegelvänd längdledes

Knapphålsskårens längd

När du syr knapphål med sensormatic knappålsfot kan du ställa in knapphålsskårens längd genom att trycka på - för att minska och + för att öka.

Repetition av knappsöm

När du syr i en knapp kan du ställa in antalet stygn. Använd - eller + på reglaget för att minska eller öka antalet stygnrepetitioner.

Justera trådspänningen

För att stygnen ska bli så snygga och hållbara som möjligt ska du kontrollera att trådarna möts jämnt mellan de två tyglagen.

Om undertråden syns på tygets ovansida är trådspänningen för hög. Minska trådspänningen.

Om övertråden syns på tygets baksida är trådspänningen för lös. Öka trådspänningen.

När du syr dekorsömmar och knapphål ska övertråden synas på tygets undersida.

Provsy på en restbit av det aktuella tyget och kontrollera spänningen.

Obs! När du ändrar värdet för trådspänning påverkas bara den valda sömmen. De ändrade inställningarna återställs till standardinställningarna när du väljer en annan söm.

Tips! För att få bästa möjliga resultat när du syr i denim med tjock tråd bör du öka trådspänningen.

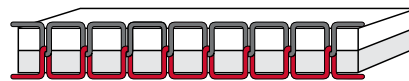

Rätt trådspänning



För hård trådspänning



För lös trådspänning

Pressarfotstryck

Tryck + för att öka eller - för att minska pressarfotstrycket på tyget.

Balans

När du syr på specialtyger eller använder en specialteknik kan balansen behöva justeras.

Sy först på en stuvbit. Tryck på balansikonen. Ändra förhandsvisningen på skärmen med + och - så att den stämmer överens med din sydda provbit. När du syr på nytt korrigeras balansen.



Balans

Frihandsalternativ

Alla sömmar på maskinen kan sys i frihandsläge om du vill skapa egna unika effekter.

Välj mellan olika frihandsalternativ:

Vid all frihandssömnad måste du sänka ner matartänderna manuellt och flytta tyget för hand.

Använd stygnplåten för raksöm (extra tillbehör) vid frihandssömnad med raksöm för bästa resultat.

Obs! Kontrollera att IDT™-system är urkopplat.

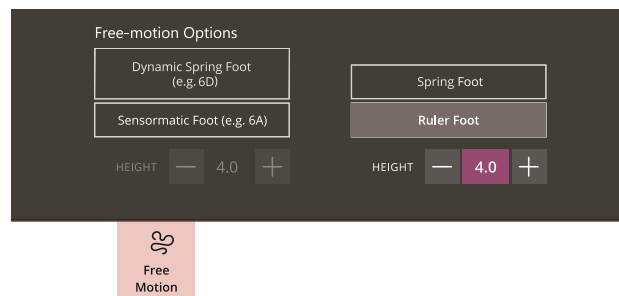

Dynamisk fjädrande pressarfot (t.ex. 6D)

Den dynamiska fjädrande pressarfoten mäter tygets tjocklek och höjs eller sänks för varje stygn så att tyget hålls mot stygnplåten när stygnet formas.

Obs! Dynamisk fjädrande pressarfot 6D rekommenderas tillsammans med raksöm. Aktivera stygnbredds begränsning i inställningarna.

Sensormatic-pressarfot (t.ex. 6A)

Aktivera om du vill ställa in maskinen i Sensormatic-läge med pressarfot 6A eller någon annan sensormatic-fot, t.ex. för garndekorationer.

När du syr frihandssömnad med låg hastighet höjs och sänks pressarfoten för varje stygn för att hålla fast tyget på stygnplåten medan stygnet formas. Vid högre hastighet svävar pressarfoten över tyget medan du syr.

Vissa stygn kan hoppas över om tyget flyttas upp och ned med nålen när du syr. Om du sänker pressarfotshöjden minskar avståndet mellan pressarfoten och tyget. Då förhindrar du att stygn hoppas över.

Du kan öka eller minska pressarfotens höjd.

Obs! Minska inte pressarfotshöjden för mycket. Tyget måste kunna löpa smidigt under pressarfoten.

Fjädrande pressarfot

Den fjädrande pressarfoten höjs och sänks för varje stygn så att tyget hålls mot stygnplåten medan stygnet formas.

Obs! Denna tillbehörsfot kan köpas hos din lokala PFAFF®-återförsäljare.



Använd inte en fjädrande pressarfot om alternativet sensormatic frihandssömnad är aktiverat eftersom nålen då kan skada pressarfoten.

Ruler Foot

Välj Ruler Foot när du använder denna extra tillbehörsfot för frihandssömnad.

Pressarfoten svävar över tyget medan du syr. Du kan öka eller minska pressarfotens höjd.

Alternativ för trådfästning

Med de här alternativen kan du programmera in trådfästning i både början och slutet av en söm. Du kan också programmera trådklipp i slutet av en söm.

När du trycker på fästningsikonen visas tre alternativ som du kan välja mellan: fäst tråden i början, fäst tråden i slutet och trådklipp.

Inställningarna visas under aktiva funktioner.

Obs! För omedelbar trådfästning, använd trådfästningsknappen på maskinens front.



Sy med de valda fästalternativen

- Fästningen i början görs så fort du börjar sy.
- Tryck på stoppknappen för att fästa tråden i slutet. Åtgärdsindikatorn tänds, vilket indikerar att maskinen kommer att avsluta sömnen och fästa tråden.
- Om du har programmerat ett trådklipp klipps trådarna av automatiskt när sömnen är klar. Nålen och pressarfoten höjs.



Fäst tråden i början/fäst tråden i slutet

Spara söm

Du kan välja att spara filen till CREATIVATE-mappen eller till en USB-enhet (visas bara när en USB-enhet är ansluten). Tidigare sparade broderier, sömmar, mönsterkombinationer och/eller teckensnitt visas.

Läs mer om hur du organiserar sparade sömmar under [File Manager](#).

När du sparar aktuell status sparas inställningarna och du kan fortsätta senare genom att trycka på "fortsätt från sparad status" på startsidan.

Obs! Du kan bara spara en aktuell status åt gången.



Spara knapp

Sömnadstekniker

I Utbildningscenter hittar du alla interaktiva övningar för sömnadsteknikerna nedan.

I grundläggande sömnadstekniker hittar du de vanligaste sömnadsteknikerna.

Sy ihop

En söm sammanfogar två tygstycken med en sömsmån, som vanligtvis pressas isär. I de flesta fall avslutas sömsmånens kanter med en överkastningssöm innan sömmen sys.

Sömmar på elastiska tyger måste vara töjbara. Den elastiska sömmen ger en töjbar söm som passar för att sy ihop stycken i tunt elastiskt tyg.

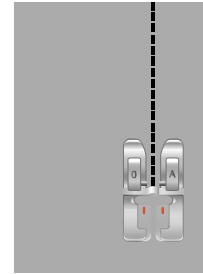

Överkasta

Överkastar tygkanten för att förhindra att tyget fransar sig – ger släta kanter. Det är enklare att överkasta tyget innan delarna till plagget sys ihop.

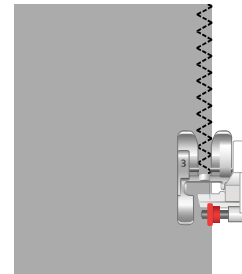

Sy ihop och överkasta

Sömmen sys och kanten överkastas i ett moment. Sy ihop/överkasta passar perfekt för ribbade halsringningar och muddar. Det finns flera olika sömmar för sy ihop/överkasta på maskinen.

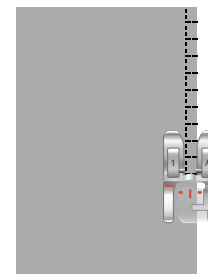

Tråckla

Den här sömmen används för att sy ihop två tygstycken provisoriskt så att plagget kan provas och justeras efter kroppen, eller för att göra markeringar.

Tack vare de långa stygnen kan sömmen enkelt tas bort.



Osynlig fällsöm

Osynlig fällsöm skapar en osynlig fäll på klädesplagg. Det finns två olika typer av osynlig fällsöm; den ena rekommenderas för medelkraftiga till kraftiga vävda tyger och den andra för elastiska tyger. Osynlig fällsöm rekommenderas inte för tunna tyger, skinn eller vinyl.

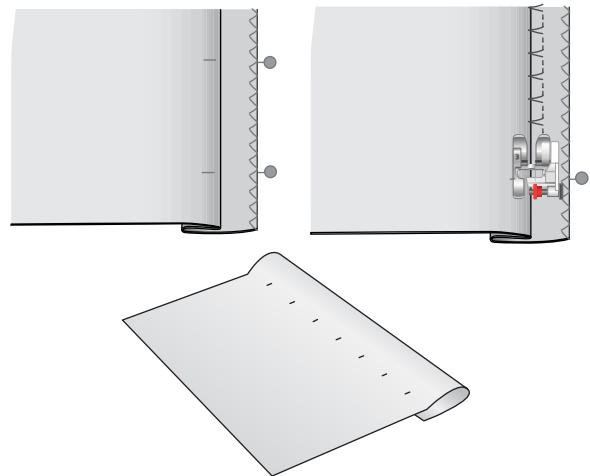

Fålla

Fålla används för att skapa en snygg avslutning på plagget, där tygkanten viks in och sys fast för att förhindra att tyget fransar sig.

Knapphål

Lägg mellanlägg under tyget och/eller förstärk tyget där knapphålen ska sys.

Sy ett testknapphål på ett överblivet tygstycke för att verifiera den önskade längden på hålet.

Mät ut önskat avstånd från tygkanten och lägg sedan till längden på knapphålet.

Placera den färdiga tygkanten med mellanlägg under pressarfoten, vänd bort från dig, vid sömnad.

Använd markeringen på tyget för att placera startpunkten.

Manuellt knapphål

Manuella knapphål rekommenderas ej för elastiskt kraftigt tyg. Använd den manuella knapphålsfoten 5M för att sy ett manuellt knapphål.

1. Sy första stolpen så lång som du vill att knapphålet ska vara.
2. Tryck på backmatningsknappen. Maskinen syr tränsen och den andra stolpen.
3. När stolparna är lika långa trycker du på backmatningsknappen för att sy den andra tränsen.

Använd ikonerna för att upprepa knapphål för att sy identiska kopior. Ikonerna för att upprepa knapphål visas bara vid sömnad av manuella knapphål. Avmarkera för att inaktivera funktionen.

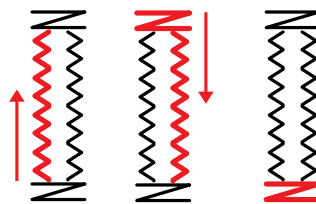

Sömnadsriktning för knapphål utan satinsöm eller knapphål med satinsöm som är sydda med pressarfot 5M.

Automatiskt knapphål

När knapphål sys på ej elastiskt tunt, ej elastiskt medeltjockt, ej elastiskt kraftigt tyg, elastiskt tunt eller vinyl kan du använda Sensormatic knapphålsfot. Sensormatic knapphålsfot syr knapphål automatiskt. Läs om hur du sätter fast Sensormatic knapphålsfot.

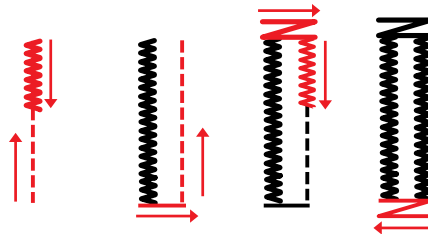

Sömnadsriktning för knapphål med satinsöm sydda med Sensormatic knapphålsfot.

Knapphål med iläggstråd

Knapphål med iläggstråd rekommenderas när du syr knapphål på elastiskt medeltjockt eller elastiskt kraftigt tyg. Använd iläggstråd för ett mer stabilt, hållbart och professionellt utseende. Använd pärlgarn eller vanlig iläggstråd. Sätt fast den manuella knapphålsfoten 5M och sätt fingret bakom foten för att hålla fast tråden när du syr.

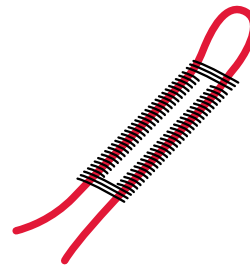

Programmerbar knappsovnad

Sy snabbt i knappar, tryckknappar, hyskor och hakar på maskinen. Välj sy i knapp i Utbildningscenter funktionen.

Om det behövs kan du också öka eller minska antalet stygn som sys för att fästa knappen på tyget. Använd ikonerna för att upprepa söm.

Obs! Placera den tunna delen av universalverktyget under knappen när du syr i tunna tyger. Använd den tjockare delen för kraftigare tyger. Håll tyget på plats med genomskinlig tejp.

Obs! Det finns en rekommenderad stygnbredd för de flesta knappar. Om du syr på en liten knapp eller en riktigt stor kappknapp måste du minska (-) eller öka (+) stygnbredden tills nålen går ner i knappens eller tryckknappens hål. Ett tips är att spegelvända i sidled för att enkelt ställa in avståndet mellan hålen.

Obs! En särskild pressarfot för att sy i knappar kan köpas hos närmaste auktoriserade återförsäljare.

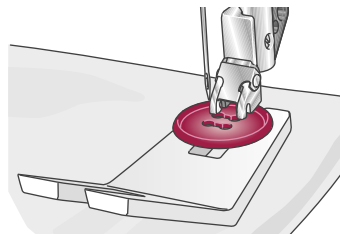

Taperingssömmar

Taperingsmenyn blir synlig när du väljer en söm som kan smalnas av. Tryck på taperingsmenyn för att välja mellan olika vinklar för början och slutet på taperingen. Maskinen börjar sy smalt i början och bygger på till fullbredd för den valda sömmen. När önskad längd har nåtts trycker du på backmatningsknappen. Sömmen sys avsmalnande till slutet.

Välj tapering "av" om du inte vill att taperingsfunktionen ska vara aktiv i början eller slutet av sömmen. Om du väljer tapering "av" i både början och slutet av sömmen sys en vanlig söm utan tapering.



Specialsömmar för tillbehörspressarfötter

Innehåller specialsömmar som knut- och kantsömmar. Dessa tekniker kan kräva särskilda pressarfötter och tillbehör. Detta visas med ikonerna för tillbehörspressarfot på skärmen.

Tips! Detaljerad information om den aktuella sömmen visas i söminformation



Unika sömnadstekniker

Bandsömmar

Skapa flerdimensionella dekorationer med maskinens vackra bandsömmar för ett, två eller tre band. Smala band vävs in i specialsömmarna allteftersom du syr. För bästa resultat bör du använda mellanlägg som passar tygets typ och tjocklek. Placera mellanlägget under tyget som stöd när du syr.

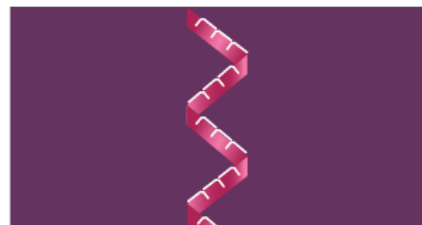

Kombinationssömmar

Med kombinationssömmarna kan du sy vackra dekorationer i två färger. Kombinationssömmar består av par med matchande sömmar som sys ovanpå varandra.

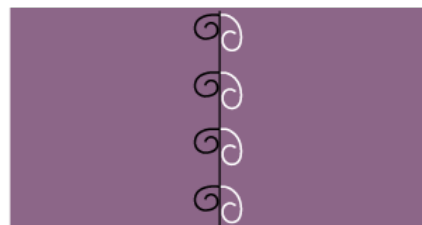

Svävande sömmar

Med svävande sömmar kan du skapa specialeffekter med osynliga sammanbindande stygn. Den här tekniken kan användas på två olika sätt. För den första tekniken sätter du på kantstickningsfoten (extra tillbehör), lägger ett vikt tyg centrerat på en bit mellanlägg och syr längs den vikta kanten. Det andra alternativet är att sy ihop två tygstycken.

Vik därefter ut tyget och dra ordentligt i det så att sömmens dekorativa detaljer syns på framsidan.

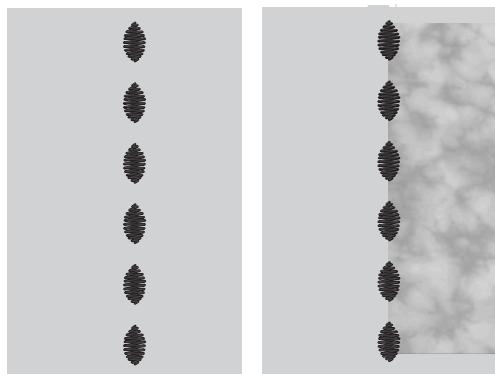

Utstrålande sömmar

Utstrålande sömmar är en unik sömnadsteknik från PFAFF®. De här sömmarna har ett inbyggt stopp som innebär att du kan sy en sömlinje i valfri form. Du kan t. ex. skapa vackra halsringningar eller ficköppningar.

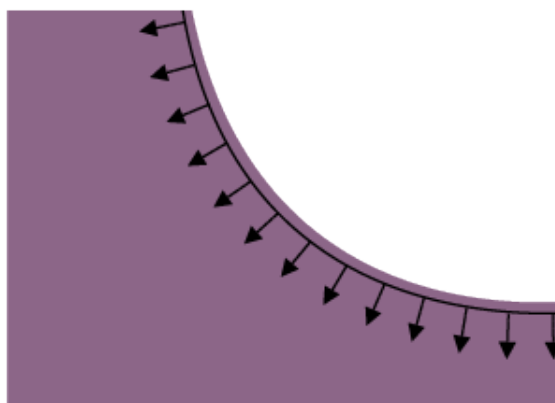

Kantsömmar med spets

Sy vackra kantsömmar med spets på dina sömnadsprojekt med kantstickningsfoten och vattenlösligt mellanlägg.



Pop-up-meddelanden under sömnad

För att underlätta sömnaden kommunicerar maskinen ibland med dig via pop-up-meddelanden. Meddelandena kan innehålla varningar, rekommendationer och information eller uppmana dig att utföra en viss åtgärd.

Nedan förklaras några av de meddelanden som kan visas.

Undertråden håller på att ta slut

När undertråden håller på att ta slut visas ett pop-up-meddelande som i förväg anger att spolen snart behöver bytas. Om du vill fortsätta sy utan att byta spole trampar du ned fotpedalen men stänger inte pop-up-fönstret.

När spolen är utbytt mot en full spole trycker du på OK i pop-up-fönstret.

Stygnbredds begränsning

Om stygnbredds begränsning aktiveras visas följande pop-up-meddelande när du väljer en söm som inte är lämplig för stygnbredds begränsning.

Nålträdaren kan inte användas

Om en tvillingnål används, tryck på OK och trä för hand. Om en vanlig nål används trycker du på OK och inaktiverar tvillingnål i inställningar. Använd den automatiska nålträdaren igen.

Ta bort sensormatic knapphålsfot

Sensormatic knapphålsfot måste tas bort innan du gör något av följande:

- Syr en söm som inte är ett knapphål.
- Syr ett knapphål som inte kan sys med sensormatic knapphålsfot.
- Syr ett justerat knapphål som har sparats utan sensormatic knapphålsfot i Vault-mappen.

Kontrollera övertråden

Maskinen stannar automatiskt om tråden tar slut eller går av. Trä om övertråden, stäng pop-up-fönstret och börja sy igen.

OBS!

Om maskinen stannar och det här pop-up-fönstret visas på skärmen måste du sluta sy. Vänta en stund och tryck på OK när alternativet dyker upp. Kontrollera nålens storlek och skick. Kontrollera att maskinen är träd på rätt sätt.

Tvillingnål

Detta pop-up-meddelande dyker upp när du väljer en söm som inte passar för tvillingnål.

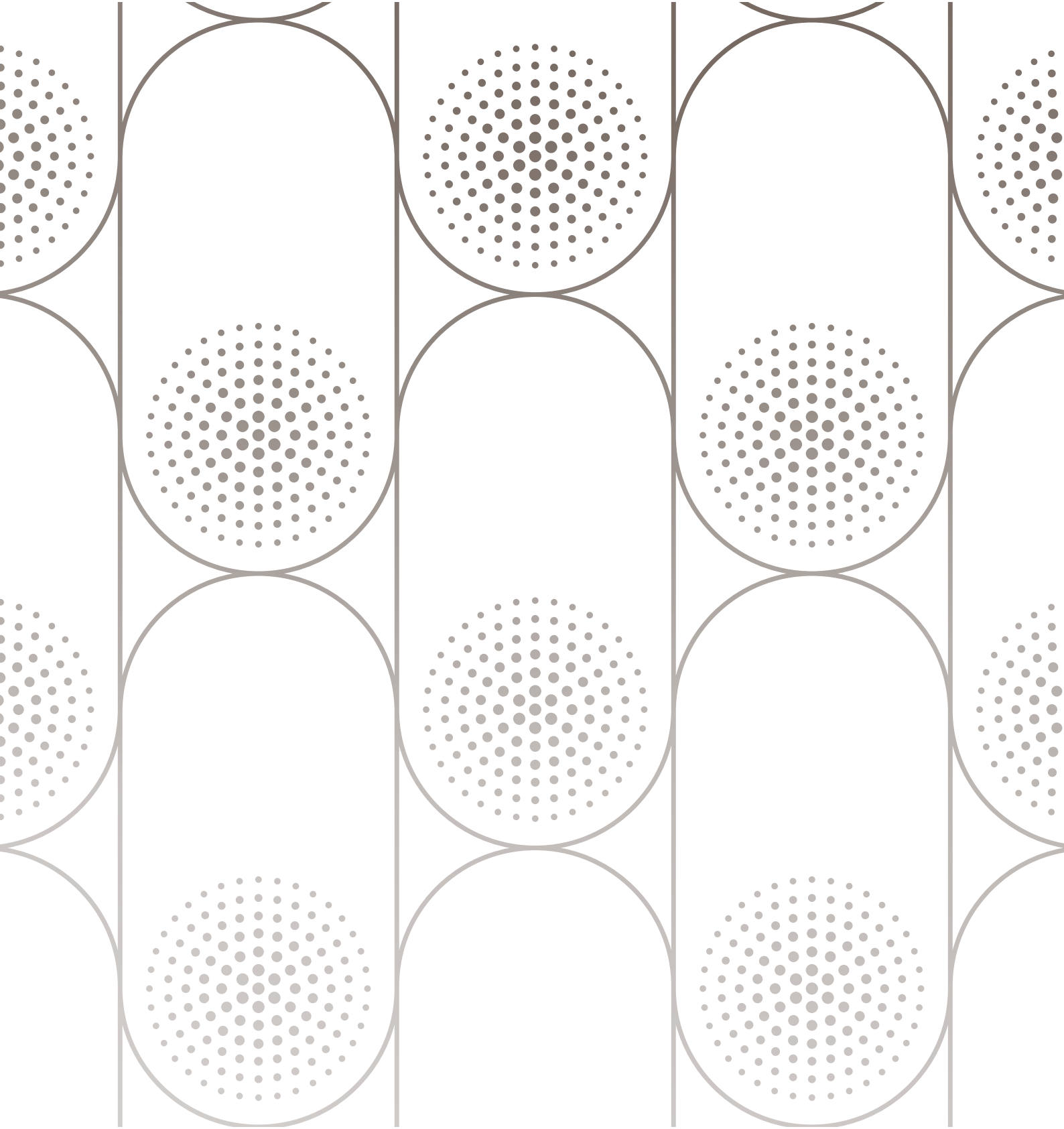

Mönsterkombination

Mönsterkombinationer – översikt

Använd mönsterkombinationer för att skapa och ändra en kombination av sömmar. Kombinera olika 9 mm-sömmar och sömteckensnitt. Du kan skapa mönsterkombinationer som är upp till 500 mm långa. I informationsområdet kan du se hur lång den aktuella kombinationen är.



Tryck för att öppna mönsterkombinationer

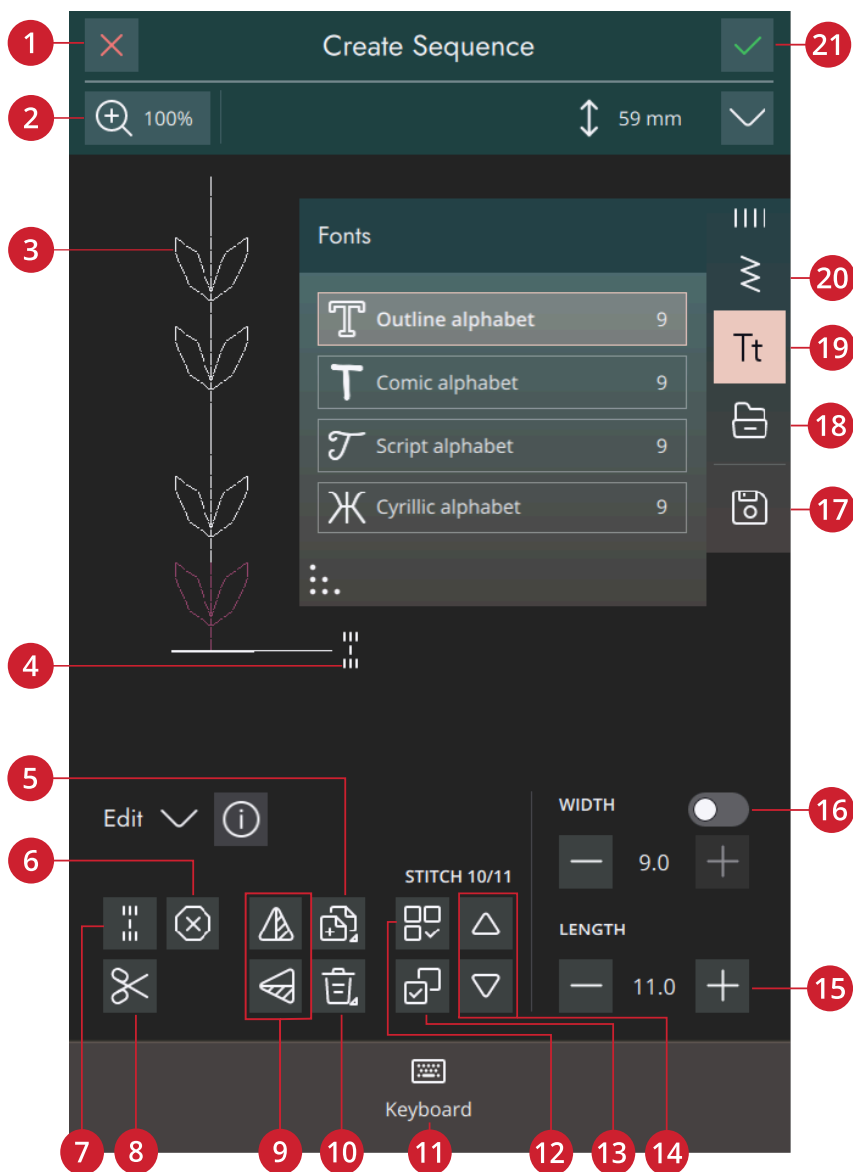

- | | | |
|---|--|-----------------------------------|
| 1. Avbryt | 8. Kommando för trådklipp | 15. Stygnlängd/stygn täthet |
| 2. Zoomalternativ | 9. Spelgvänd sidledes/
spelgvänd längdledes | 16. Stygnbredd/stygnpositionering |
| 3. Mönsterkombination i verklig storlek | 10. Ta bort | 17. Spara |
| 4. Infogade kommandon | 11. Tangentbord | 18. File Manager |
| 5. Dubblera | 12. Markera allt | 19. Teckensnittsmeny |
| 6. Stoppkommando | 13. Markera flera | 20. Sömmeny |
| 7. Kommando för trådfästning | 14. Stega mellan stygn | 21. OK |

Kom igång med mönsterkombinationer

Om du vill skapa en mönsterkombination väljer du en söm och lägger till den i kombinationen. Den aktiva positionen indikeras med en markör och den valda sömmen eller bokstaven markeras. Endast de(n) valda sömmen/sömmarna kan justeras. De infogade sömmarna läggs in vid markören.

Tryck på markera flera för att markera flera sömmar i en mönsterkombination. Tryck på markera alla om du vill markera alla sömmar.

Flytta markören i kombinationen med hjälp av pilarna. Numret på den valda sömmen och det totala antalet sömmar i kombinationen visas mellan pilarna. När du syr en mönsterkombination kan du börja sy var som helst i kombinationen. Använd pilarna för att stega genom mönsterkombinationen.

Obs! Knapphål och 4-vägssömmar kan inte programmeras.

Redigera och justera mönsterkombination

Ändra söminställningar

Du kan justera sömmens längd och bredd eller ändra den valda sömmens stygntäthet eller position.

Justeringarna görs på samma sätt som i [sömnadsläget](#).

Duplicera

Flytta markören till det stygn du vill dubblera. Tryck på ikonen dubblera för att kopiera det valda stygnet.

Obs! Om du justerar sömmen innan du dubblerar den följer alla ändringar med till den kopierade sömmen.

Om du trycker och håller fingret nedtryckt visas ett pop-up-fönster där du kan ange exakt det antal kopior du vill infoga.

Ta bort

Om du vill ta bort en söm eller bokstav trycker du på sömmen eller flyttar markören till den söm eller bokstav du vill ta bort och trycker på ta bort. Tryck & håll om du vill ta bort hela mönsterkombinationen.

Kombinationskommandon

Du kan infoga kommandon för trådfästning, stopp och trådklipp i mönsterkombinationen. Dessa kommandon kommer att ingå i kombinationen och utförs varje gång du syr den.

Använd trådfästningskommandot för en säker trådfästning. Du kan infoga kommandon för trådfästning var som helst i mönsterkombinationen.

Lägg in ett stoppkommando om du vill att maskinen ska stanna. Det är praktiskt bland annat i slutet av en mönsterkombination, om du bara vill sy den en gång eller skapa en mönsterkombination i flera rader.

Lägg in ett trådklippskommando om du vill att maskinen ska fästa, klippa av trådarna och höja pressarfoten.

Flytta markören till det ställe där du vill infoga ett kommando. När du väljer kommando läggs en ikon till i mönsterkombinationen. Ikonen bekräftar att kommandot har infogats och visar var i kombinationen kommandot kommer att utföras.

Obs! Kommandona visas på skärmen i den ordning du har programmerat dem.

Spara en mönsterkombination

Tryck på spara för att spara filen. Du kan välja mellan att spara filen till Vault-mappen eller till en USB-enhet. Tidigare sparade broderier, sömmar, mönsterkombinationer och/eller teckensnitt visas.

Läs mer om hur du organiserar sparade filer under [File Manager](#).



Spara knapp

Sy mönsterkombinationen

Om du vill sy en mönsterkombination öppnar du den i sömnadsläget genom att trycka på OK mönsterkombination.

Justera hela mönsterkombinationen

Om du vill justera hela mönsterkombinationen går du till sömnadsläget genom att trycka på OK. Justeringar som görs i sömnadsläget påverkar hela mönsterkombinationen. Läs mer om [redigera söm](#).

Använda mönsterkombination i sömnadsläget

I sömnadsläget kan du börja sy var som helst i mönsterkombinationen. Använd pilarna för att stega genom mönsterkombinationen. I sömnadsläget kan du redigera hela mönsterkombinationen.

Om du är i sömnadsläget och vill redigera en söm i mönsterkombinationen trycker du på "redigera i mönsterkombination" så öppnas sömmen i mönsterkombination. Gör önskade ändringar och tryck sedan på OK för att läsa in sömmen i sömnadsläget igen. Tryck på avbryt för att ångra.

Obs! Tryck & håll på stygnfältet om du vill öppna den smarta verktygslådan och redigeringsalternativen i mönsterkombination.

Pop-up-meddelanden i mönsterkombination

För att underlätta sömnaden kommunicerar maskinen ibland med dig via pop-up-meddelanden. Meddelandena kan innehålla varningar, rekommendationer och information eller uppmana dig att utföra en viss åtgärd.

Nedan förklaras några av de meddelanden som kan visas.

Sömmen kan inte infogas i mönsterkombinationen

Vissa sömmar, till exempel knapphål och vissa specialsömmar (bl.a. 4-vägssömmar), kan inte läggas in i mönsterkombinationer.

Det maximala antalet sömmar har nåtts

Sömmen du försöker lägga till kommer att göra mönsterkombinationen för lång. En mönsterkombination kan vara upp till ca 500 mm lång och innehålla upp till 199 sömmar och kommandon. Om mönsterkombinationen överskrider maxlängden visas det här pop-up-meddelandet.

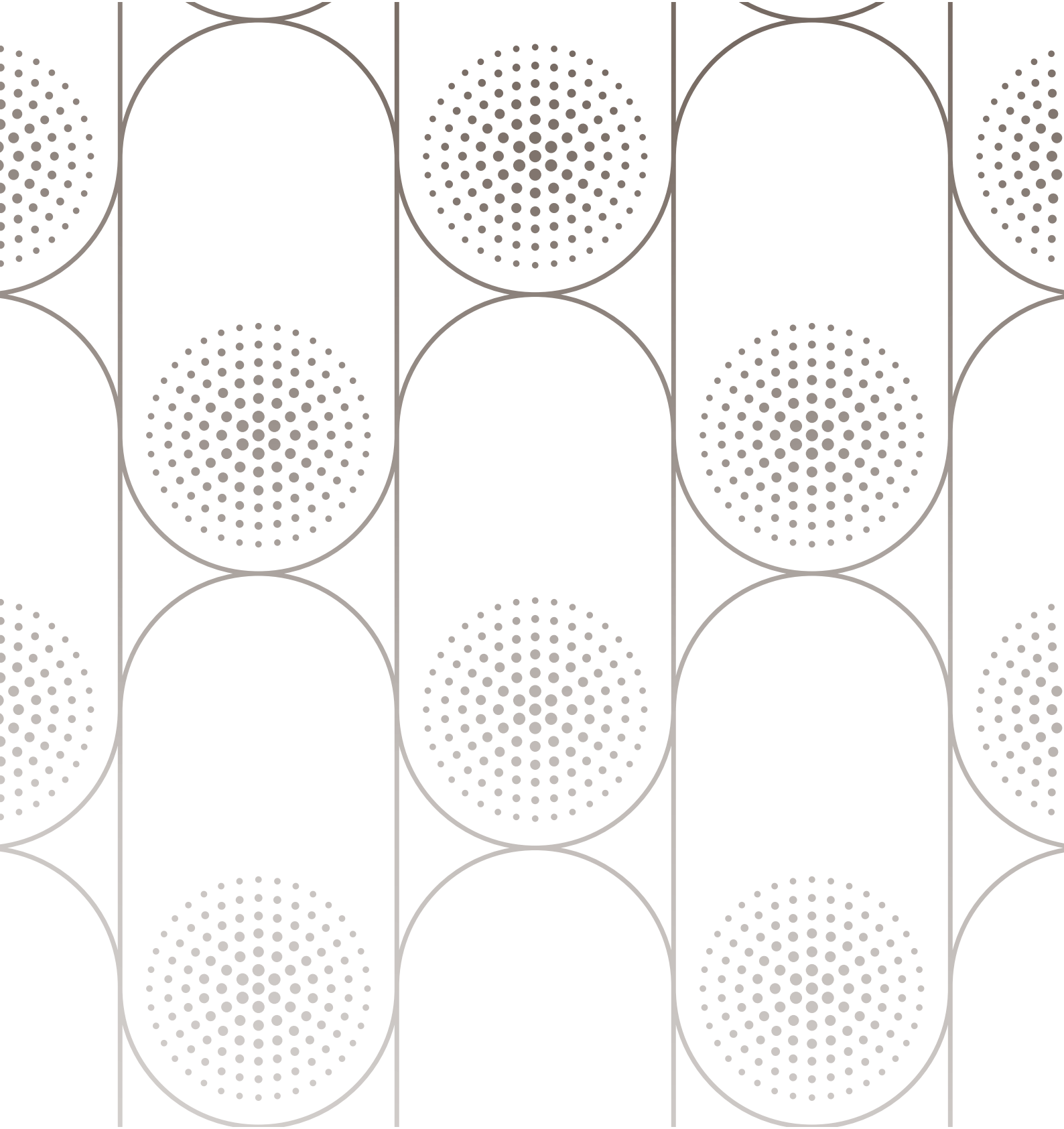

Redigera broderi

Redigera broderi - Översikt

I redigera broderi kan du justera, kombinera, spara och ta bort broderier, sömmar och teckensnitt.

Du kan redigera dina mönsterkombinationer utan att brodérenheten är ansluten till din maskin. Det/de inlästa broderiet/broderierna visas i brodérområdet.

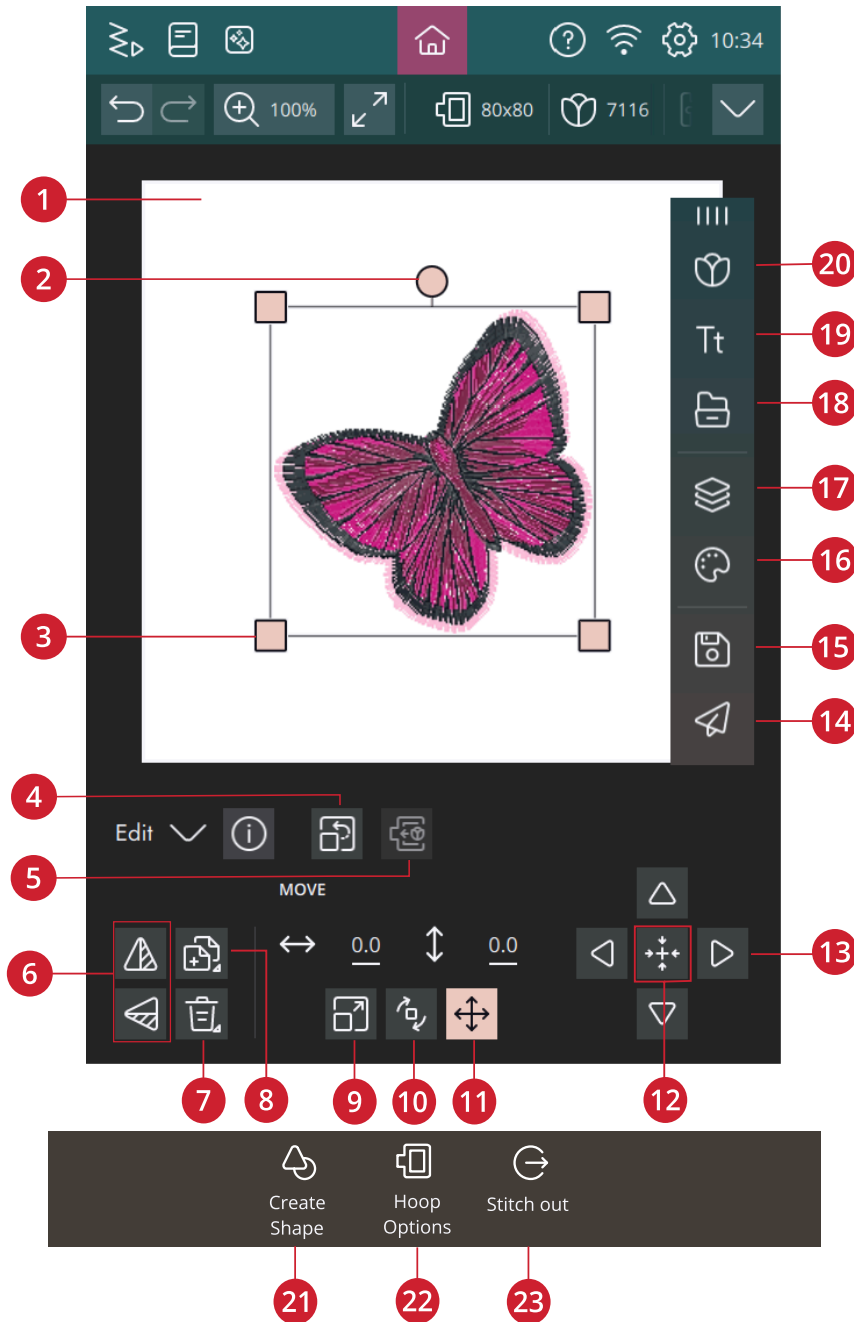

- | | | |
|--|-------------------------------|--------------------------------------|
| 1. Brodérområdet | 8. Dubblera | 16. <u>Redigera färger</u> |
| 2. <u>Rotationshandtag</u> | 9. Förstora/förminska | 17. <u>Lager</u> |
| 3. <u>Handtag för att förminska/förstora</u> | 10. Rotera | 18. File Manager |
| 4. Ursprunglig storlek | 11. Flytta | 19. Teckensnittsmeny |
| 5. Flytta in i brodérbåge | 12. Centrera | 20. Broderimeny |
| 6. Spegelvänd sidledes/
spegelvänd längdledes | 13. Finjusteringsreglage | 21. <u>Skapa form</u> |
| 7. Ta bort | 14. CREATIVATE skicka broderi | 22. <u>Alternativ för brodérbåge</u> |
| | 15. Spara | 23. Gå till sy broderi |

Obs! Alla alternativ i den nedre menyraden är inte alltid synliga. Den nedre menyraden är dynamisk, vilket innebär att olika knappar visas beroende på vilken del som är markerad.

Hämta ett broderi

Tryck på brodärmenyn och välj ett broderi. Kategorierna visas efter varandra i horisontell riktning, så du kan dra åt sidan för att se fler kategorier. Alla broderier i en viss kategori visas efter varandra i vertikal riktning. Dra nedåt om du vill se fler. Tryck & håll på ett broderi så öppnas det i redigera broderi. Placera det sedan på önskad plats. Tryck en gång för att välja ett broderi och tryck en gång till för att läsa in det i redigera broderi. Broderiet placeras i broderbågens mitt.

Du kan förstora hela menyfönstret genom att trycka på och dra i triangeln i hörnet.

När du väljer ett broderi visas en kort beskrivning av broderiet.



CREATIVATE Broderikatalog

Bläddra bland tusentals färdiga broderier. Besök CREATIVATE.com för att läsa mer om denna tjänst.

Om maskinen är ansluten till ett trådlöst nätverk och du har loggat in på ditt CREATIVATE-konto kommer du åt CREATIVATE Broderikatalog på maskinen.

Använd sökfunktionen för att hitta olika broderier. Det går att filtrera och sortera broderier på flera sätt. Filtrera broderier efter storlek genom att ändra maximal bredd och/eller maximal höjd. Du kan också filtrera på de broderier som du har markerat som favoritbroderier i CREATIVATE genom att trycka på knappen för favoritbroderier

Du kan även sortera broderier efter färgblocksnummer, storlek (yta) eller stygnnummer. Tryck på Sortera från-knappen för att sortera från högsta till lägsta värde. Tryck på Sortera från-knappen igen för att istället sortera från lägsta till högsta värde.

Tryck på Rensa för att ta bort alla använda filter och rensa sökningen.

Menyn kommer att vara synlig i din maskin även om du inte har någon prenumeration, men den kommer inte att innehålla några broderier.

Ladda ett teckensnitt

Text kan skapas både med brodersteckensnitt och sömteckensnitt. Om du väljer ett teckensnitt öppnas tangentbordet för broderad text.

Läs mer om [broderad text](#).



Läs in sparade filer

Med File Manager kan du läsa in broderier, sömmar eller mönsterkombinationer som du har sparat i CREATIVATE-mappen eller på en USB-enhet.



Du kan läsa in ett tidigare sparat enkelsöms- eller taperingsprogram i Redigera broderi för att sy ut det i broderbågen.

Redigera färger

Om du vill ändra trådfärgen på mer än ett färgblock åt gången trycker du på ikonen för markera flera och sedan på de färgblock du vill ändra.

Tryck på ikonen markera allt om du vill ändra alla färgblock på samma gång. Ikonen markera flera väljs automatiskt.

Använd ikonen Markera samma färg om du vill ändra alla likadana färgblock på samma gång. Tryck först på det färgblock du vill ändra och sedan på ikonen Markera samma färg. Alla färgblock i förteckningen som har denna färg markeras. Ikonen markera flera väljs automatiskt. Om du trycker på markera samma när minst två olika färgblock är markerade, markeras alla färgblock med de valda färgerna.

De valda färgblocken markeras. Färgblock som inte är markerade blir grå i broderområdet. På så sätt är det lätt att se vilka färgblock i broderiet som kommer att ändras.

Tryck på det valda färgblocket för att avmarkera och visa alla färgblock på broderområdet igen.

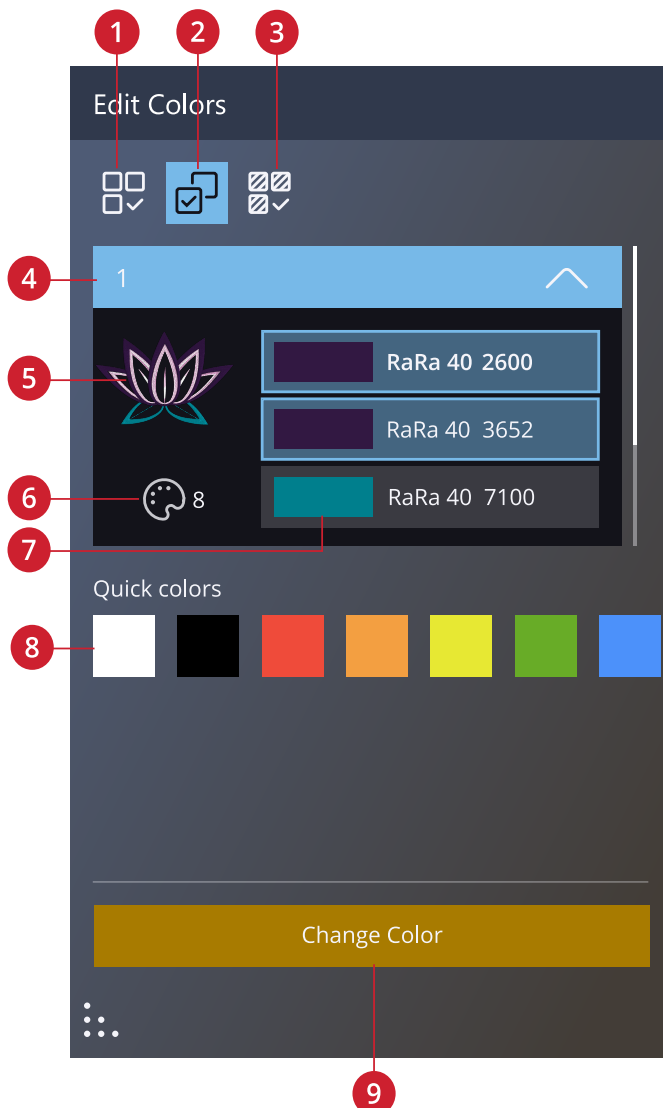

1. Välj alla färger
2. Välj flera färger
3. Markera samma färg
4. Färgblock för broderi nummer 1
5. Miniaturbild av broderi
6. Antal färger i broderiet
7. Färgblock och färgnummer
8. Snabbfärger
9. Byt färg

Byt färg

Du kan redigera färgerna i broderiet. Varje färgblock visas i en färgblocksförteckning bredvid broderiets miniatyrbild. Tryck på den färg som motsvarar det färgblock du vill ändra.

Det går att ändra färgen på ett färgblock på flera sätt. Välj det färgblock du vill redigera och tryck sedan på "Ändra färg".

Använd färgväljaren för att välja önskad färg. Den valda färgen visas i färgcirkeln.

Du kan också välja färg genom att välja från en trådfärgslista eller genom att skriva in ett specifikt trådfärgsnummer.

Om du ångrar ett färgval trycker du på avbryt för att gå tillbaka till redigera broderi utan att byta färg.

När du är nöjd med färgvalet trycker du på tillämpa för att bekräfta.

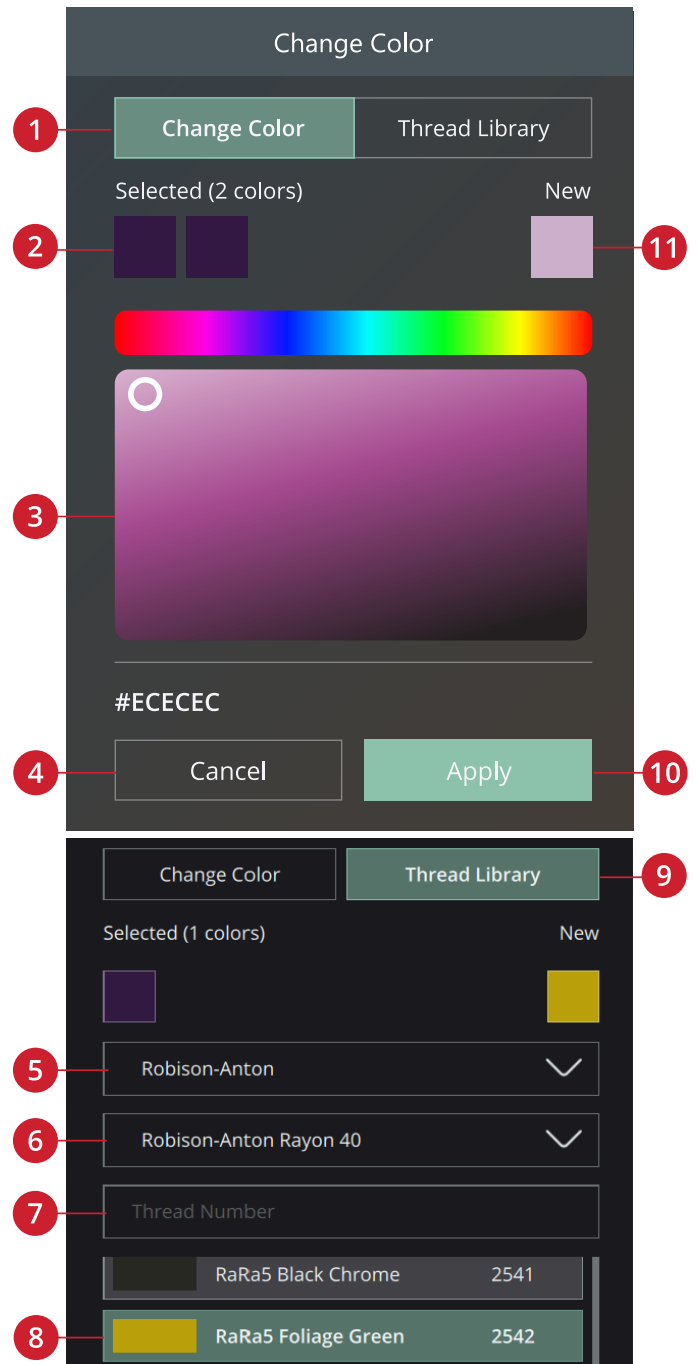

1. Byt färg
2. Vald färg
3. Färgväljaren
4. Avbryt
5. Trådfabrikat
6. Fabrikatserie
7. Trådnnummer
8. Ny färg för färgblock
9. Trådbibliotek
10. Tillämpa
11. Ny färg

Lager

Du kan ange sömnadsordningen för de inlästa broderierna.

Om du vill markera ett broderi trycker du bara på det på skärmen, eller i lagerfönstret. Det markerade broderiet ramas in av en markeringsram i brodérområdet och har en annan bakgrundsfärg i listan.



Välj broderier/ändra sömnadsordning

Broderierna i lagerfönstret är numrerade.

Som standard sys broderierna i den ordning de läses in i brodérområdet.

Om du vill ändra sömnadsordningen, tryck & håll på det lager du vill flytta och drar det till en annan plats i listan.



Markera allt

Tryck på ikonen markera allt om du vill markera alla broderier. Alla broderier på skärmen omges av markeringsramar. Du kan nu göra ändringar i alla valda broderier. Om du vill kombinera alla broderier till ett enda broderi trycker du på ikonen gruppera/avgruppera.

När du trycker på ikonen markera allt aktiveras ikonen för markera flera så att du kan markera/avmarkera valfritt broderi.



Markera allt

Markera flera

Med markera flera kan du välja två eller flera broderier på skärmen samtidigt. Tryck på ikonen för markera flera och sedan på de broderier på skärmen som du vill välja. Du kan också välja miniatyrbilderna i lagerfönstret. De valda broderierna ramas in av markeringsramar. Det gäller både miniatyrbilderna i lagerfönstret och broderierna i brodérområdet. Om du vill avmarkera ett broderi trycker du på det igen i brodérområdet eller på miniatyrbilderna så försvinner markeringsramen.



Markera flera

Redigeringsfunktioner

Du kan flytta, rotera, ändra skala och panorera direkt på multipeksskärmen med fingrarna.

Tryck med fingret på det markerade broderiet för att placera det någonstans i brodérområdet. Använd finjusteringsreglagen för att göra finjusteringar.

Finjusteringsreglagen ser olika ut beroende på vilken funktion de används för.

Flytta

Tryck och flytta ett markerat broderi med fingret för att placera det någonstans i brodérområdet.

Du kan också trycka på ikonen flytta och justera de(t) markerade broderiets/broderiernas placering med hjälp av pilarna. Siffrorna ovanför pilarna anger det horisontella och vertikala avståndet från bågens mitt och de valda broderierna.

Tryck på centreringsikonen om du vill placera det/de markerade broderiet/broderierna i mitten av broderbågen.

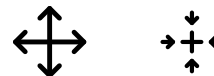

Flytta/centrera

Rotera

Rotera de(t) markerade broderiet/broderierna genom att trycka på rotationshandtaget i mitten av markeringsramens övre del och flytta fingret på skärmen.

Du kan också trycka på rotationsikonen och justera de(t) markerade broderiets/broderiernas rotation med hjälp av pilarna. Varje gång du trycker på 90°-ikonen roteras de(t) markerade broderiet/broderierna 90 grader medsols. Siffran anger den aktuella rotationsvinkeln i grader.



Rotera

Förstora/förminska

Med skaländringsfunktionen kan du förstora eller förminska ett markerat broderi/markerade broderier upp till +/- 20 % utan att ändra antalet stygn.

Förstora/förminska de(t) valda broderiet/broderierna genom att trycka på handtagen i markeringsramens hörn och flytta fingret på skärmen. När ett broderi förstoras eller förminskas aktiveras ikonen för ursprunglig storlek. Om du trycker på ikonen återgår broderiet till sin ursprungliga storlek.

Du kan också trycka på skalningsikonen och justera de (t) markerade broderiets/broderiernas storlek med hjälp av pilarna. Siffrorna anger aktuell bredd och höjd.

Som standard är proportionerna låsta. Detta visas med ett låst hänglås i finjusteringsreglagens mitt. Tryck på hänglåset i finjusteringsreglagens mitt om du vill ändra bredden och höjden var för sig.



Förstora/förminska



Ursprunglig storlek



Lås/lås upp

Dubblera/dubblera flera gånger

Tryck på dubblera om du vill skapa en kopia av det/de markerade broderiet/broderierna.

Om du håller dubbleringsikonen nedtryckt öppnas en knappsats där du kan ange hur många kopior du vill skapa.



Radera/radera alla

När du trycker på ikonen ta bort raderas de(t) valda broderiet/broderierna från brodérområdet. Om fler än ett broderi markeras öppnas ett pop-up-meddelande. Bekräfta borttagningen av de markerade broderierna genom att trycka på OK.



Om du trycker & håller på ta bort-ikonen visas ett pop-up-meddelande där du får frågan om du vill radera alla inlästa broderier från brodérområdet. Bekräfta genom att trycka på OK i pop-up-meddelandet.

Spegelvända

Välj spegelvänd i sidled om du vill spegelvända ett broderi i sidled. Välj spegelvänd vertikalt om du vill spegelvända ett broderi i längdled.



Spegelvänd sidledes/spegelvänd längdledes

Flytta in i brodérbåge

En röd ram omger brodérområdet om ett broderi har placerats utanför brodérbågen. Välj flytta in i brodérbåge om du vill flytta in ett broderi som är placerat utanför brodérbågen i bågen. Broderiet placeras så nära bågens ytterkant som möjligt.



Ångra/gör om

Tryck på vänsterpilen om du vill ångra din senaste justering. Tryck flera gånger om du vill ångra flera steg.

Tryck på högerpilen om du vill göra om din senaste justering. Tryck flera gånger om du vill gå framåt flera steg. Gör om aktiveras endast när du har tryckt på ångra.

Obs! Alla justeringar kan inte ångras. De visas som gråa om funktionen ångra/göra om inte kan användas.



Ångra/gör om

Helskärm

Öppna helskärmsläge för att enklare se hela arbetsytan.

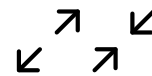

Aktivera/inaktivera helskärmsläge

Panorera

Om du vill panorera brodérområdet trycker du varsohelst utanför de(t) inlästa broderiet/broderierna och flyttar fingret.

Tryck på zooma till brodérbågen om du vill återgå till centrerad visning av bågen.

Zoomalternativ

Om du väljer zooma alla visas hela broderiet/alla broderier i mönsterkombinationen. Med zooma till broderbågen justeras broderområdet så att det överensstämmer med den valda broderbågen.

Flytta zoomreglaget åt höger om du vill zooma in och åt vänster om du vill zooma ut. Förstoringsgraden anges ovanför skjutreglaget.

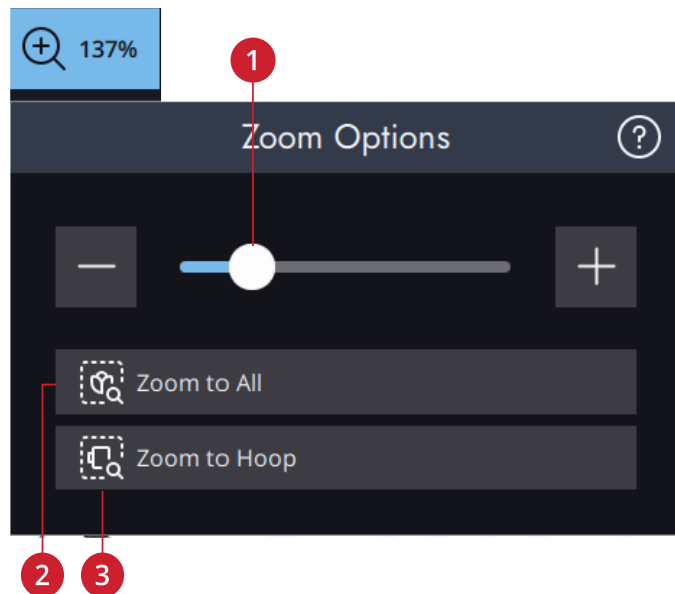

1. Zoomreglage
2. Zooma allt
3. Zooma broderbågen

Alternativ för broderbåge

Under alternativ för broderbåge kan du ändra bågstorleken.

Välj broderbåge

En lista visas med olika broderbågar, bl.a. broderbågar som finns att köpa hos din PFAFF®-återförsäljare.

Välj rätt bågstorlek genom att trycka på någon av broderbågarna i listan med bågstorlekar.

Obs! Under inställningar kan du välja en specifik standardstorlek. Maskinen väljer då alltid denna broderbåge när ett broderi läses in, oavsett broderiets storlek.



CREATIVATE Skicka broderi

Skicka valt broderi direkt till andra CREATIVATE anslutbara enheter. Välj tillgänglig enhet genom att klicka på den. Pop-up rutan stängs och vald/valda broderi/er sänds.

Obs! Du kan bara skicka broderier till enheter som är anslutna till samma CREATIVATE-konto.



Broderad text

Om du vill skapa text börjar du med att välja ett brodérteckensnitt. Använd tangentbordet för att skriva in texten och tryck på OK när du är klar. Tangentbordet stängs. Om du vill ändra en befintlig text i redigera broderi markerar du textbroderiet, tryck & håll på brodértexten för att öppna den smarta verktygslådan. Välj redigera broderad text.

Skapa text

Tryck på de bokstäver på tangentbordet som du vill lägga till i texten. Texten visas i brodérområdet och textområdet ovanför tangentbordet.

Du kan ändra teckensnitt och storlek på hela texten genom att trycka på ett annat brodérteckensnitt i teckensnittsmenyn. Den skrivna texten ändras till det nya teckensnittet och/eller den nya storleken i brodérområdet.

Lägga till en bokstav

Använd pilarna för att flytta markören till det ställe där du vill infoga en bokstav i texten. Tryck på bokstaven, så läggs den in där markören är. Du kan också trycka med fingret i textområdet för att flytta markören.

Ta bort en bokstav

Om du vill ta bort en bokstav placerar du markören efter den bokstav du vill radera. Tryck på ikonen ta bort. Om du vill ta bort all text, tryck & håll på ta bort-ikonen.

Du kan också trycka & hålla i brodérområdet för att öppna den smarta verktygslådan och välja ta bort eller ta bort allt.

Textformgivning

Du kan forma din skrivna text med olika formgivningsfunktioner.

Välj textform

Tryck på ikonen välj textform för att öppna och välja en formlinje. Om du trycker på en linje följer texten formlinjen på skärmen. Pilen anger riktningen som texten kommer att följa när bokstäver läggs till på formlinjen.

Förstora/förminska formens storlek genom att trycka på handtagen som finns i hörnen av markeringsramen och dra ditt finger på skärmen.



1. Välj textform
2. Välj mellanrum i text
3. Välj bokstavsinkel
4. Textområde
5. Stäng tangentbordet
6. Markörpilar
7. Rensa
8. Färdigt
9. Ta bort

Välj mellanrum

Om du trycker på ikonen välj mellanrum visas olika mellanrumsalternativ för texten på formlinjen: jämna mellanrum, vänsterjustering, centrering eller högerjustering. Med alternativet jämna mellanrum placeras texten jämnt på linjen med samma avstånd mellan alla bokstäver. Om du väljer vänsterjustering placeras objekten i riktning från vänster. Centrera gör att texten centreras på linjen. Om du väljer högerjustering placeras objekten i riktning från höger. Avståndet mellan varje bokstav kan ökas eller minskas med hjälp av mellanrumsreglaget, förutom när jämna mellanrum väljs.

Fast bokstavsvinkel

Bestäm hur bokstäverna ska placeras på baslinjen. Du kan antingen placera objekten parallellt med baslinjen eller behålla aktuell vinkel. Inställningen påverkar alla objekt på formen.

Skapa form

Genom att skapa former kan du använda din kreativitet på ett unikt sätt. Använd vackra sömkombinationer eller broderier för att skapa en form.

Sömmarna/broderierna placeras på baslinjen i den ordning de läses in.

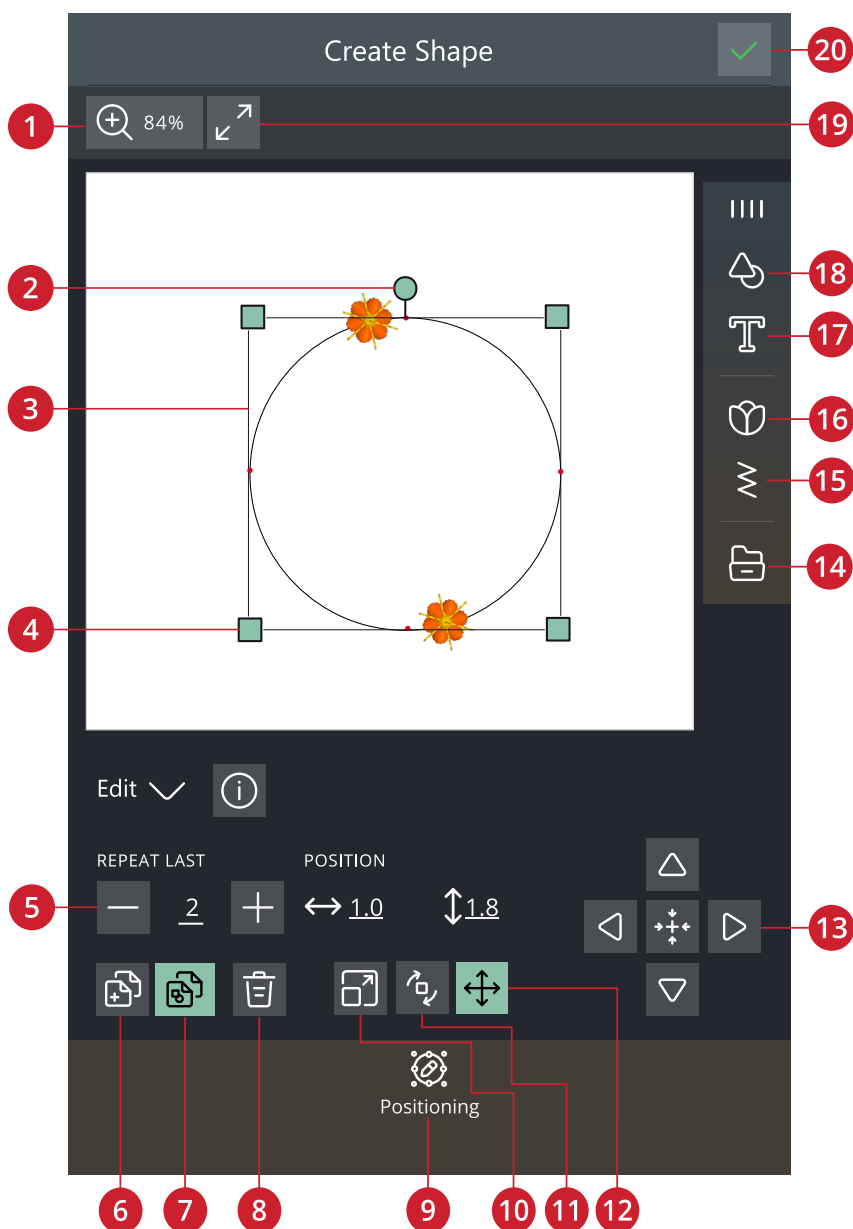

- | | | |
|---------------------------------------|--------------------------|-------------------|
| 1. Zoomalternativ | 8. Ta bort | 15. Sömmen |
| 2. Rotationshandtag | 9. Positionering | 16. Broderimön |
| 3. Formlinje | 10. Förstora/förminska | 17. Bokstavsmotiv |
| 4. Handtag för att förminska/förstora | 11. Rotera | 18. Meny Form |
| 5. Ange antal broderier | 12. Flytta | 19. Helskärm |
| 6. Dubblera senaste broderi | 13. Finjusteringsreglage | 20. OK |
| 7. Upprepa kombination | 14. File Manager | |

Upprepa kombination/dubblera senaste broderi

Du kan lägga till fler broderier i formen på två olika sätt. När du använder upprepa kombination läggs broderier till i samma ordning som de som redan har lästs in. När du använder dubblera senaste broderi läggs bara det senast tillagda broderiet till i formen. När du trycker i sifferfältet öppnas ett tangentbord där du kan ange antalet broderier.

Obs! När du formar broderad text kan du inte dubblera, ta bort eller ange antal broderier/sömmar. I avsnittet [Broderat text](#) kan du läsa mer om hur du anpassar text när du skapar former.

Ange antal broderier/sömmar

Om du vill ange det totala antalet broderier/sömmar som ska läggas in i formen trycker du på siffran så öppnas en knappsats. Ange önskat antal broderier/sömmar på knappsatsen och tryck på OK.

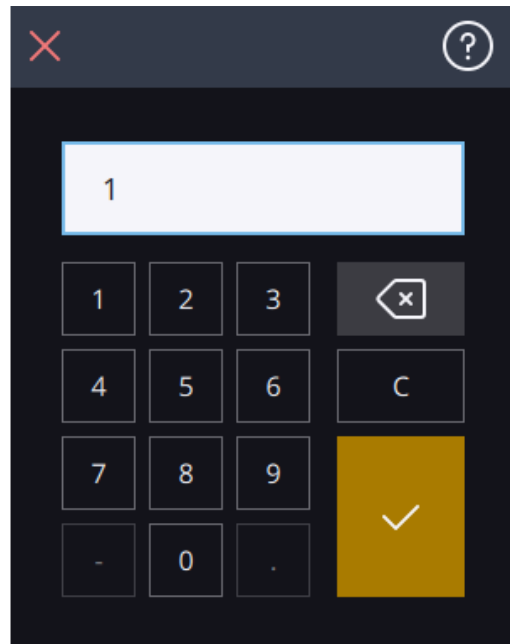

Placering i Skapa form

Tryck på positioneringsikonen för att justera formen.



Fördelning

Det finns flera alternativ för broderiernas mellanrum på linjen: jämna mellanrum, vänsterjusterade, centrerade eller högerjusterade mellanrum. Jämna mellanrum är standard och placerar broderierna jämnt på linjen och med samma avstånd sinsemellan. Om du väljer vänsterjustering placeras broderierna i riktning från vänster. Centrerade broderier centreras på linjen. Om du väljer högerjustering placeras broderierna i riktning från höger. Avståndet mellan varje broderi kan ökas eller minskas med hjälp av avståndsreglagen, förutom när jämna mellanrum väljs.

0--0 -00- 00-- --00
|<=>| → ← |<=> →

Jämmt fördelade/centrerade/vänsterjusterade/högerjusterade

Linjeposition

Du kan placera broderierna vågrätt i förhållande till formlinjen: ovanför, centrerat eller under.



Centrerad/under/över

Linjerotation

Det finns flera alternativ för broderiernas rotation på formlinjen: ingen rotation, rotera 90 grader medurs, rotera 180 grader eller rotera 90 grader moturs.



Ingen rotation/90 grader medurs/180 grader/90 grader moturs

Vinkel

Du kan välja vinkel för dina broderier. Placera broderierna i en fast, vertikal rotation på formlinjen eller behåll den nuvarande vinkeln längs formlinjen.

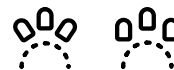

Följ form/fast vinkel

Kontrollpunkter

En kontrollpunkt är en punkt som påverkar den valda formen. Varje form byggs upp av flera kontrollpunkter. Tillsammans definierar de hur formen kommer att se ut.

En vald kontrollpunkt markeras med en fylld ruta. En ej vald kontrollpunkt markeras med konturen av en ruta. Alla kontrollpunkter visas när du redigerar punkterna. Genom att justera kontrollpunkterna kan du ändra valda formen på alla möjliga sätt.

Obs! Endast basformerna kan ändras med hjälp av kontrollpunkterna.

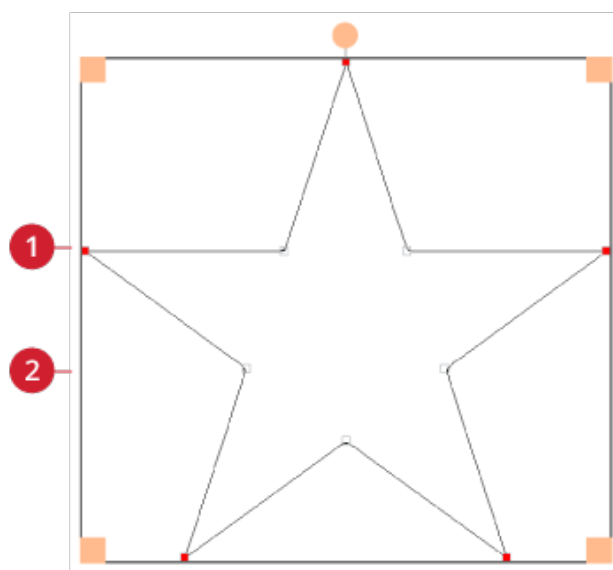

1. En vald kontrollpunkt markeras med en fylld ruta

2. En ej vald kontrollpunkt markeras med konturen av en ruta



För varje form finns en fördefinierad uppsättning kontrollpunkter. Välj alla eller några av kontrollpunkterna.

När du har markerat ett antal kontrollpunkter kan du justera formen på olika sätt: flytta, rotera och ändra skala. Justeringarna påverkar bara de valda kontrollpunkterna.

Om du vill öka eller minska utjämningen av de valda kontrollpunkterna använder du utjämningsreglaget. Ju högre siffra, desto närmare baslinjen hamnar de valda kontrollpunkterna.

Spara broderi

Tryck på spara för att spara filen. Du kan välja mellan att spara filen till CREATIVATE-mappen eller till en USB-enhet. Tidigare sparade broderier, sömmar, mönsterkombinationer och/eller teckensnitt visas.



Spara

Läs mer om hur du organiserar sparade sömmar under [File Manager](#).

När du sparar aktuell status sparas alla dina inställningar och du kan fortsätta senare genom att trycka på "fortsätt från sparad status" på startsidan.

Obs! Du kan bara spara en aktuell status åt gången.

Pop-up-meddelanden i redigera broderi

För att underlätta arbetet kommunicerar maskinen ibland med dig via pop-up-meddelanden. Meddelandena kan innehålla varningar, rekommendationer och information eller uppmana dig att utföra en viss åtgärd.

Nedan förklaras några av de meddelanden som kan visas.

Brodérkombinationen är för komplicerad

Det här meddelandet visas på grund av något av följande skäl:

- Brodérkombinationen innehåller för många färgblock.
- Det är för många broderier i kombinationen.
- Ett eller flera broderier har grupperats och omgrupperats för många gånger.
- Brodérkombinationen du försöker skapa innehåller för många stygn. Brodérkombinationen får innehålla högst 500 000 stygn.

Det maximala antalet stygn har överskridits

Brodérkombinationen du försöker skapa innehåller för många stygn. Brodérkombinationen får innehålla högst 500 000 stygn.

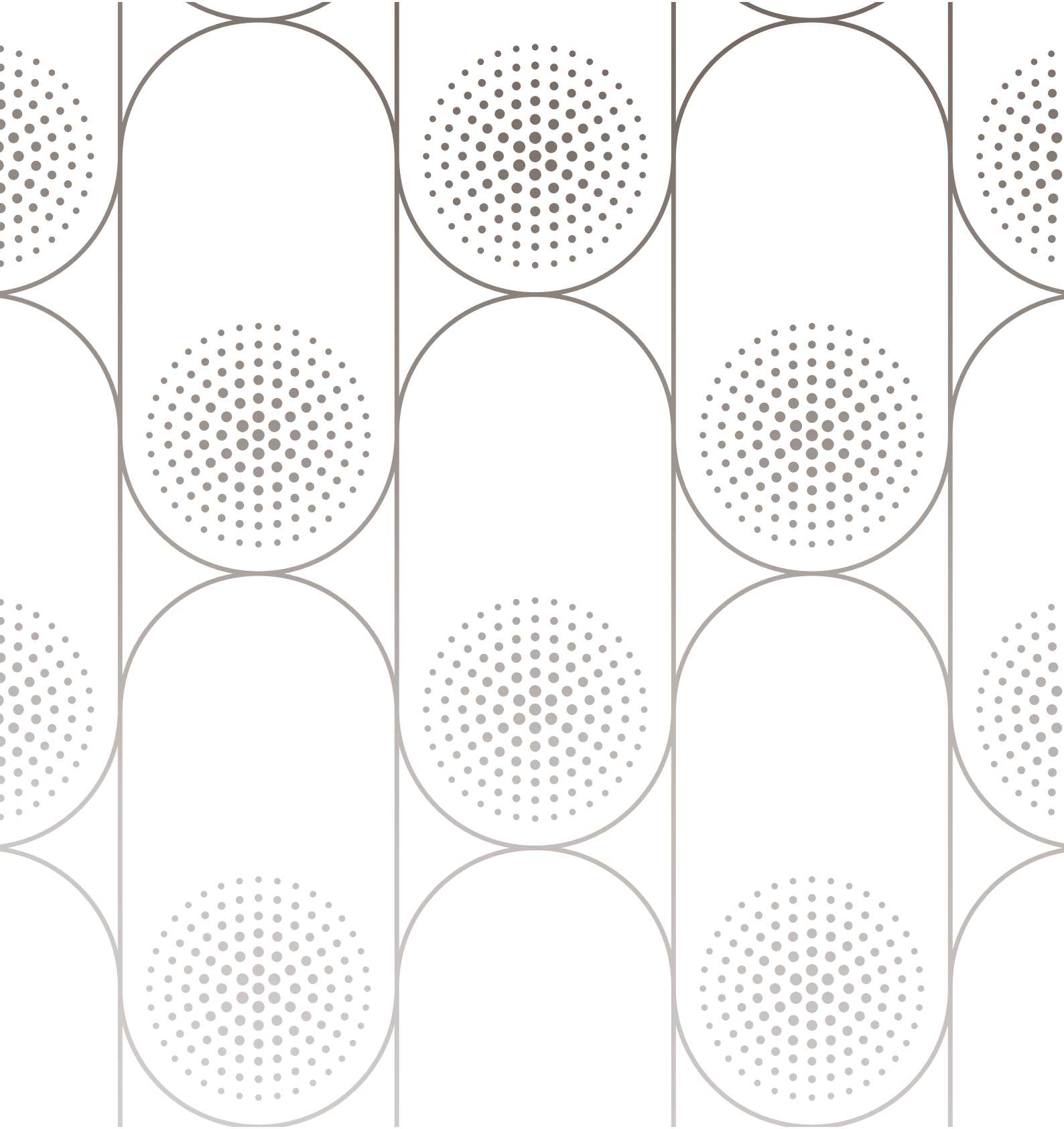

Sy broderi

Sy broderi – översikt

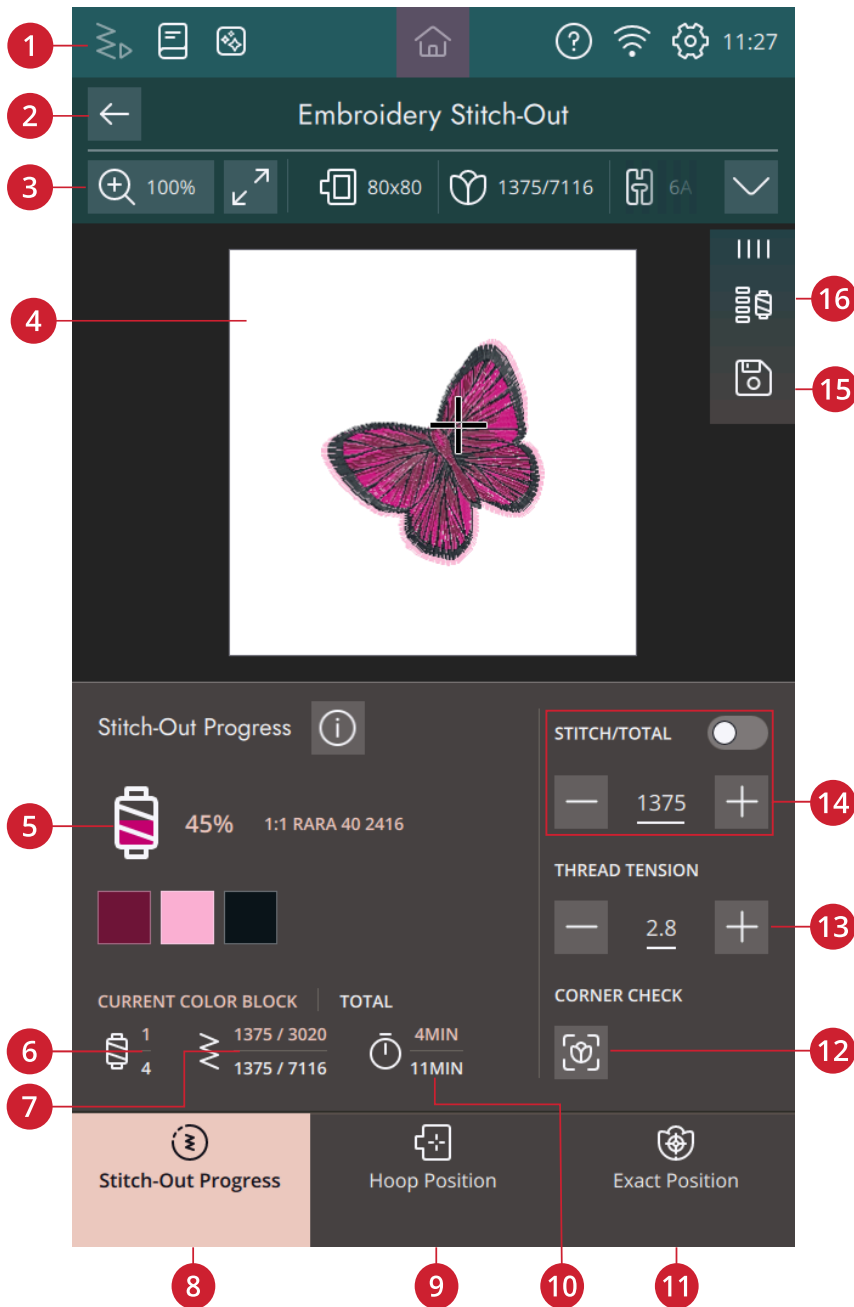

- | | | |
|---|--|--|
| 1. Växla till sömnadsläget | 7. Aktuellt stygn/totalt antal stygn för: aktuellt färgblock/aktuell broderkombination | 11. Exact Position |
| 2. Återgå till redigera broderi | 8. Sömnadsförlopp | 12. Hörnkontroll |
| 3. Zoomalternativ | 9. Broderbågs läge | 13. Trådspänning |
| 4. Broderområdet | 10. Återstående brodertid för varje färgblock/broderi | 14. Stega stygn-för-stygn/ gå till stygn |
| 5. Sömnadsförlopp | | 15. Spara |
| 6. Aktuellt färgblocksnummer/totalt antal färgblock | | 16. Alternativ för färgblock |

Kontrollera Inställningarna för sy broderi

Innan du börjar brodera bör du se över inställningarna för sy broderi och kontrollera att allt är som du vill ha det. Du kan välja att hoppa över den här sidan i framtida broderier.

Fastsatt stygnplåt

Vid broderi rekommenderas normalt att standardstygnplåten används för bästa resultat. Om stygnplåten inte är den du vill använda, byter du till önskad stygnplåt.

Vald broderbåge

Den broderbåge som har valts i redigera broderi visas. Om du vill byta båge går du tillbaka till redigera broderi och byter båge under [alternativ för broderbåge](#).

Vald pressarfotstyp

Välj vilken typ av broderfot du ska använda till broderiet.

Träcklingsalternativ

Välj träckling om du vill sy en träckelsöm som fäster tyget i mellanlägget. Du kan välja att träckla runt broderiet och/eller träckla runt broderbågen. Träckling kan också aktiveras i färgblocksförteckningen. Läs mer om [träcklingsalternativ](#).

Alternativ för trådclipp

Här visas inställningarna för trådclipp som har gjorts under [broderinställningar](#). Här kan du också ändra trådclippsalternativen.

Stäng av inställningar för sy broderi

Markera rutan "Visa inte det här meddelandet igen" för att gå direkt till sy broderi utan att kontrollera broderinställningarna.

Den här funktionen kan återaktiveras under maskininställningar.

Färgalternativ

Välj en färg för ditt broderi. De här alternativen kan även väljas i färgblocksförteckningen. Läs mer om [enfärgat broderi](#).

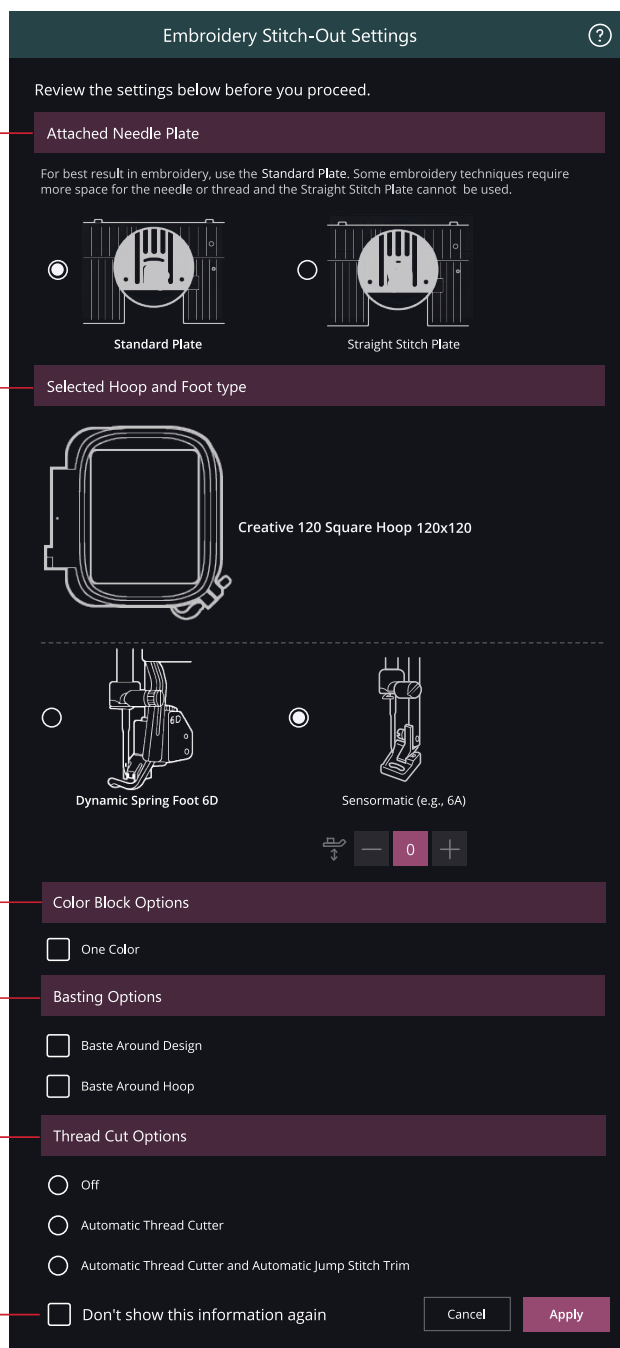

1. Fastsatt stygnplåt
2. Vald broderbåge och pressarfotstyp
3. Färgalternativ
4. Träcklingsalternativ
5. Alternativ för trådclipp
6. Visa inte den här informationen igen

Färgblocksförteckning

Alla färger i de inlästa broderierna visas i den ordning de kommer att broderas. För varje färg på listan anges broderinumner och färgblocksordning. Trådtillverkare, tjocklek och färgnummer visas också. Storleken på varje färgblock ger en indikation på hur många stygn färgblocket innehåller.

Dra med fingret i färgblocksförteckningen för att se alla färgblock. Om du vill gå till ett annat färgblock trycker du på det i färgblocksförteckningen.

Träcklingsalternativ

Träckelsömmen träcklar fast tyget på det mellanlägg som är spänt i broderbågen. Detta är extra användbart vid brodering på tyg som inte går att spänna fast i broderbågen. Träckelsömmen ger även stöd åt elastiska tyger.

Träcklingsalternativen konfigureras i fönstret med broderinställningar innan du går till sy broderi. Du kan också välja träckling i listan för färgblock.

Välj träckla runt broderi om du vill sy en träckelsöm runt broderiet som en kontur runt det område där broderiet ska placeras på tyget.

Välj träckla runt broderbågen om du vill sy en träckelsöm runt bågens inre kant.

Om du vill fästa ett tyg extra mycket eller om du ska sy med någon speciell teknik kan du välja båda träcklingsalternativen.

Obs! När det här alternativet har aktiverats visas endast träcklingsfärgblocken i färgblocksförteckningen. När träcklingen är klar visas återigen broderiets färgblock i färgblocksförteckningen.

Spökstygn

Om du trycker på spökstygn visas bara det färgblock som för närvarande sys i broderområdet. Alla andra färgblock blir grå.

Spökstygn är praktiska för broderier som innehåller färgblock i olika nyanser av samma färg, särskilt om de ligger nära varandra eller överlappar varandra.

Enfärgat

Välj det här alternativet om du vill aktivera enfärgat broderi. Alla broderier visas i grå färg och maskinen stannar inte för färgblocksbyten. Om du vill inaktivera enfärgat broderi avmarkerar du alternativet enfärgat i broderiinställningarna.

Obs! Om automatiskt träcklipp och automatisk avklippning av hoppstygn har aktiverats i inställningarna klipps hoppstygnen fortfarande av mellan färgblocken.

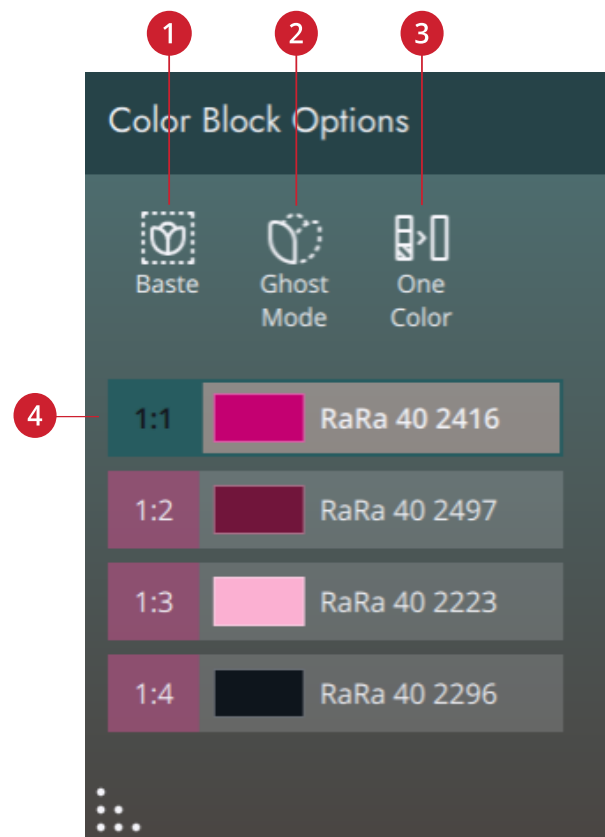

1. Träcklingsalternativ
2. Spökstygn (Ghost Mode)
3. Enfärgat
4. Färgblocksförteckning

Sömnadsförlopp

Här hittar du information om sömnadsförloppet, till exempel återstående broderitid och aktuellt färgblock.

När du broderar markeras den aktuella nålpositionen med ett hårkors på skärmen.

Du kan använda stygn-för-stygn-kontrollen för att gå till ett specifikt stygn i färgblocket.

Återstående brodértid

En uppskattning av återstående broderitid visas, både för varje färgblock och för hela broderiet. Om alternativet enfärgat är aktiverat visas den beräknade återstående brodértiden för hela mönsterkombinationen.

Antal stygn i mönsterkombinationen.

Den aktuella stygnpositionen i brodérkombinationen visas liksom det totala antalet stygn i broderiet eller kombinationen.

Stega stygn-för-stygn/Gå till stygn

Tryck på - för att backa och på + för att stega framåt stygn för stygn. Om övertråden går av eller tar slut kan du gå bakåt några stygn så att tråden fästs ordentligt.

Tryck och håll fingret nedtryckt om du vill stega snabbare genom stygnen. Markören på skärmen följer stygnen i brodérområdet.

Om du vill gå till ett specifikt stygn i färgblocket trycker du på ikonen stega stygn-för-stygn. En knappsats öppnas där du kan ange ett stygnnummer. Om den angivna siffran är för hög går maskinen till det sista stygnet i färgblocket.

Hörnk kontroll

Använd hörnk kontroll för att följa broderiets fyra hörn. På så sätt blir det lättare att se broderiets slutliga placering på tyget.

Vid varje tryck flyttas brodérbågen till de fyra olika positionerna och återgår därefter till den aktuella sömpositionen.

Zoomalternativ

Zoomalternativ finns på den sekundära övre listen. Om du väljer zooma allt visas hela broderiet/alla broderier i brodérkombinationen. Med alternativet zooma brodérbågen visas hela bågen på skärmen.

Brodérbågsläge

Använd funktionerna för brodérbågsplacering för att flytta brodérbågen till olika positioner.

Aktuellt stygnläge

Tryck på aktuell stygnposition för att återgå till aktuell stygnposition och fortsätta brodera efter att du bytt brodérbågsläge. Du kan även trycka på start/stoppknappen på maskinens framsida en gång för att återgå till aktuell stygnposition och börja brodera.

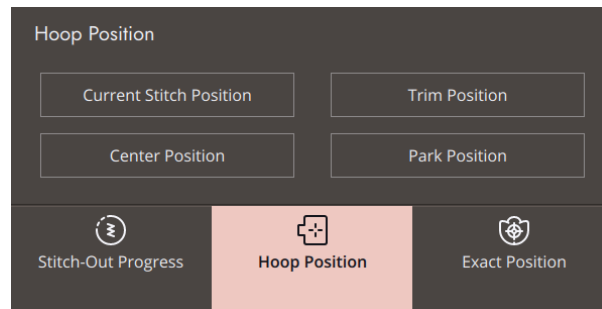

Parkeringsläge

Ta av brodérbågen och välj parkeringsläget när du har sytt klart broderiet. Brodérarymen placeras i ett läge som gör det lätt att förvara den. Använd parkeringsläget när du behöver större sömnadsyta och vill flytta brodérarymen så att den inte är i vägen när du syr.

Trådklipningsläge

Trådklipningsläget flyttar brodérbågen mot dig så att du lättare kan klippa av trådar och jämna till tyget för sömnad med specialtekniker.

Mittläge

När du måste flytta brodérbågen, t.ex. när du byter undertråd, trycker du på centrera. Detta visar också bågens mittposition.

Exact Position

Med Exact Position kan du placera ett broderi på en exakt plats på tyget utan att spänna om tyget i bågen.

Det kan också vara användbart när du vill brodera ett broderi för att exakt matcha en specifik plats på ditt projekt eller bredvid ett tidigare broderat broderi.

Zoomalternativ

Använd de olika zoomalternativen för att zooma in och ut i broderiet/broderierna. Du kan också använda zoomreglaget. Med zooma till markör maximeras zoomningen och brodérområdet panoreras så att markörens position hamnar mitt på skärmen.

Ställ in markörpunkt

Flytta markörpunkten till ett av de valda hörnen eller till mitten av broderiet. Med alternativet ställ in markörpunkt kan du se brodérområdet genom att trycka på vart och ett av de fyra hörnen. Identifiera broderiets mitt genom att trycka på ikonen centrera markörpunkt.

Övning med Exact Position

Följ anvisningarna på skärmen.

1. Välj en låspunkt på skärmen

Flytta markören med fingret till den punkt i broderiet på skärmen som du vill matcha med en punkt på tyget/det broderade området. Använd finjusteringsreglagen för att göra finjusteringar. Om du vill placera låspunkten i ett hörn eller broderiets mitt trycker du på zooma till markör för att maximera inzoomningen och panorera brodérområdet så att markören hamnar exakt där du vill.

2. Flytta låspunkt på tyget

Markören låses på broderiet. Den byter färg och får en ring runt låspunktens mitt. Tryck på skärmen och flytta ditt finger för att placera broderiet exakt där du vill ha det på tyget/det broderade området. Använd finjusteringsreglagen för att göra finjusteringar. Håll koll på bågen tills nålen är exakt där du vill ha den på tyget/det broderade området. Låspunkten på tyget visar nålens position i broderiet.

Obs! Fortsätt med steg 3 om du behöver justera broderiets vinkel.

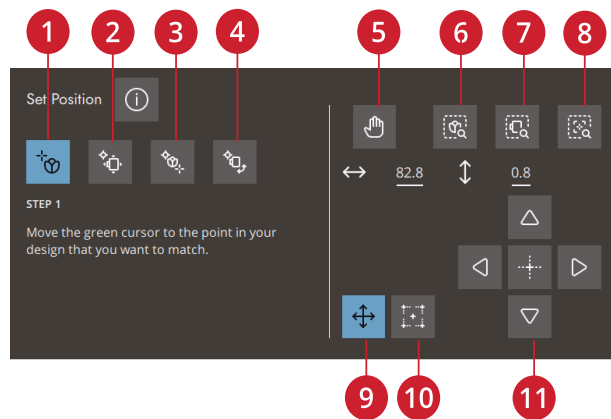

1. Välj en låspunkt på skärmen
2. Flytta låspunkts punkten på tyget
3. Ställ in matchningspunkten på skärmen
4. Roter broderiet på tyget
5. Panorera
6. Zooma allt
7. Zooma broderbågen
8. Zooma till markör
9. Flytta
10. Ställ in markörpunkt
11. Finjusteringsreglage



Zooma allt/zooma broderbåge/zooma till markör

3. Ställ in matchningspunkt på skärmen

Välj en annan matchningspunkt på broderiet för att matcha ännu en position på tyget eller det broderade området. Tryck på markören på skärmen och flytta den till den plats där du vill att matchningspunkten ska placeras i broderiet. Använd finjusteringsreglagen för att göra finjusteringar. Använd zooma till markör för att maximera inzoomningen och panorera broderområdet så att markören hamnar exakt där du vill.

4. Roter broderiet på tyget

Rotera markeras automatiskt. Tryck och flytta fingret på skärmen, eller använd finjusteringsreglagen, för att rotera broderiet tills nålen är exakt där du vill att den ska vara på tyget eller i det broderade området.

Spara aktuell status/återställ aktuell status

Tryck på start/stopp om du vill avbryta broderiet och spara den aktuella positionen. Tryck sedan på ikonen spara. Där kan du spara aktuell status. Nu kan du stänga av maskinen.

När du sparar aktuell status sparas alla dina inställningar och du kan fortsätta att brodera senare genom att trycka på "fortsätt från sparad status" på startsidan.

Obs! Du kan bara använda en aktuell status åt gången.

Spara automatiskt

När du broderar sparar maskinen kontinuerligt och automatiskt allt pågående arbete, inklusive aktuell söm, aktuellt broderi, aktuell sömposition och inställningar. Om det blir strömavbrott när du broderar visas ett pop-up-fönster när maskinen startar igen. I pop-up-fönstret kan du välja att återgå till sy broderi och öppna det pågående broderiet för att fortsätta sy. Broderiet återupptas på ungefär samma plats som där det avbröts.

Obs! Innan broderiet återupptas bör du backa ett par stygn med stega stygn-för-stygn så att trådarna fästs ordentligt.

Pop-up-meddelanden i sy broderi

För att underlätta arbetet kommunicerar maskinen ibland med dig via pop-up-meddelanden. Meddelandena kan innehålla varningar, rekommendationer och information eller uppmana dig att utföra en viss åtgärd.

Nedan förklaras några av de meddelanden som kan visas.

Brodérrarmen måste kalibreras

När brodérenheten är fastsatt öppnas ett pop-up-meddelande där du ombeds att ta bort brodérbågen och frigöra utrymme runt maskinområdet för kalibrering av brodérrarmen. Du påminns också om att koppla ur IDT™-system och sätta fast en lämplig brodérfot.



Det är mycket viktigt att du tar loss brodérbågen, annars kan bågen eller brodérenheten skadas vid kalibreringen.

Undertråden håller på att ta slut

När undertråden håller på att ta slut visas ett pop-up-meddelande som i förväg anger att spolen snart behöver bytas. Därmed kan du planera när du vill byta spole.

Det går att brodera tills tråden helt har tagit slut. Om du vill fortsätta brodera, utan att stänga pop-up-fönstret, trycker du på start/stopp-knappen på maskinens framsida eller trampar ned fotpedalen.

Tryck på avbryt om du vill stanna i det aktuella läget.

Tryck på OK om du vill flytta brodérbågen till mittläget. Pop-up-fönstret brodérbågens position öppnas. Byt den tomma spolen mot en spole med tråd. Tryck på den aktuella positionen i pop-up-fönstret och dra all överflödig övertråd bakåt. Tryck på start/stopp-knappen för att fortsätta brodera.

Klipp av och ta bort trådänden

Efter att du har bytt tråd syr maskinen några stygn och stannar sedan så att du kan klippa av trådänden.

Obs! När funktionen automatiskt trådklipp och automatisk avklippning av hoppstygn har valts i brodérintällningarna klippas tråden av automatiskt och inget pop-up-meddelande om avklippning av trådändar visas. Ta bort den avklippa trådänden.

Byt tråd

När det är dags att byta övertråd stannar maskinen. Byt spole och trä om maskinen. Det rekommenderade trådfärgsnumret visas i pop-up-fönstret.

Broderiet är färdigt

Ett pop-up-meddelande öppnas och en ljudsignal avges för att upplysa om att broderiet är färdigt. När pop-up-fönstret har stängts kommer broderiet att fortsätta att vara laddat i Sy broderi och du kan sy samma broderi igen, inklusive de ändringar du har gjort.

Sätt fast brodérbågen

Om bågen som är fastsatt på maskinen inte överensstämmer med den båge som har valts och visas på skärmen, kommer maskinen inte att brodera. Du måste byta båge till den som visas på skärmen eller återgå till redigera broderi och välja den brodérbåge som motsvarar den fastsatta bågen.

Bågen måste sättas fast på rätt sätt för att maskinen ska känna av den. För in brodérbågens sidofäste i brodérbågsfästet, framifrån och bakåt, tills det klickar fast.

Byt nål (extra tillbehör)

För cutworkbroderier och filtbroderier behövs specialnålar som är extra tillbehör.

När maskinen stannar och det här pop-up-meddelandet visas sätter du i motsvarande nål. Tryck på OK och sedan på start/stopp-knappen för att fortsätta.

Cutworkbroderier har en skärnål för cutwork och filtbroderier har en filtningsnål som symbol i creative elevate™ 680 exempelhäftet.

Obs! Cutworkbroderier kan också sys utan att du använder en skärnål för cutwork. Cutworkområdet måste då klippas manuellt och färgblocket för skärnål för cutwork i färgblocksförteckningen ska hoppas över.

Kontrollera övertråden

Maskinen stannar automatiskt om tråden tar slut eller går av. Trä om övertråden från början, stäng pop-up-meddelandet och backa sedan några stygn med stega stygn-för-stygn för att försäkra dig om att tråden fästs ordentligt. Börja brodera igen.

Obs!

Om maskinen stannar och det här pop-up-fönstret visas på skärmen kan du inte fortsätta brodera. Vänta en stund och tryck på OK när alternativet dyker upp. Kontrollera nålens storlek och skick, samt att maskinen har trätts på rätt sätt.

Auto Smart Save

Vid ett eventuellt strömavbrott visas det här pop-up-fönstret när maskinen startas igen. Tryck på OK i pop-up-fönstret för att återgå till sy broderi. Broderiet öppnas från ungefär samma plats som där det avbröts, så att du kan fortsätta sy.

Tips! Innan du börjar brodera backar du ett par stygn med stega stygn-för-stygn så att trådarna fästs ordentligt.

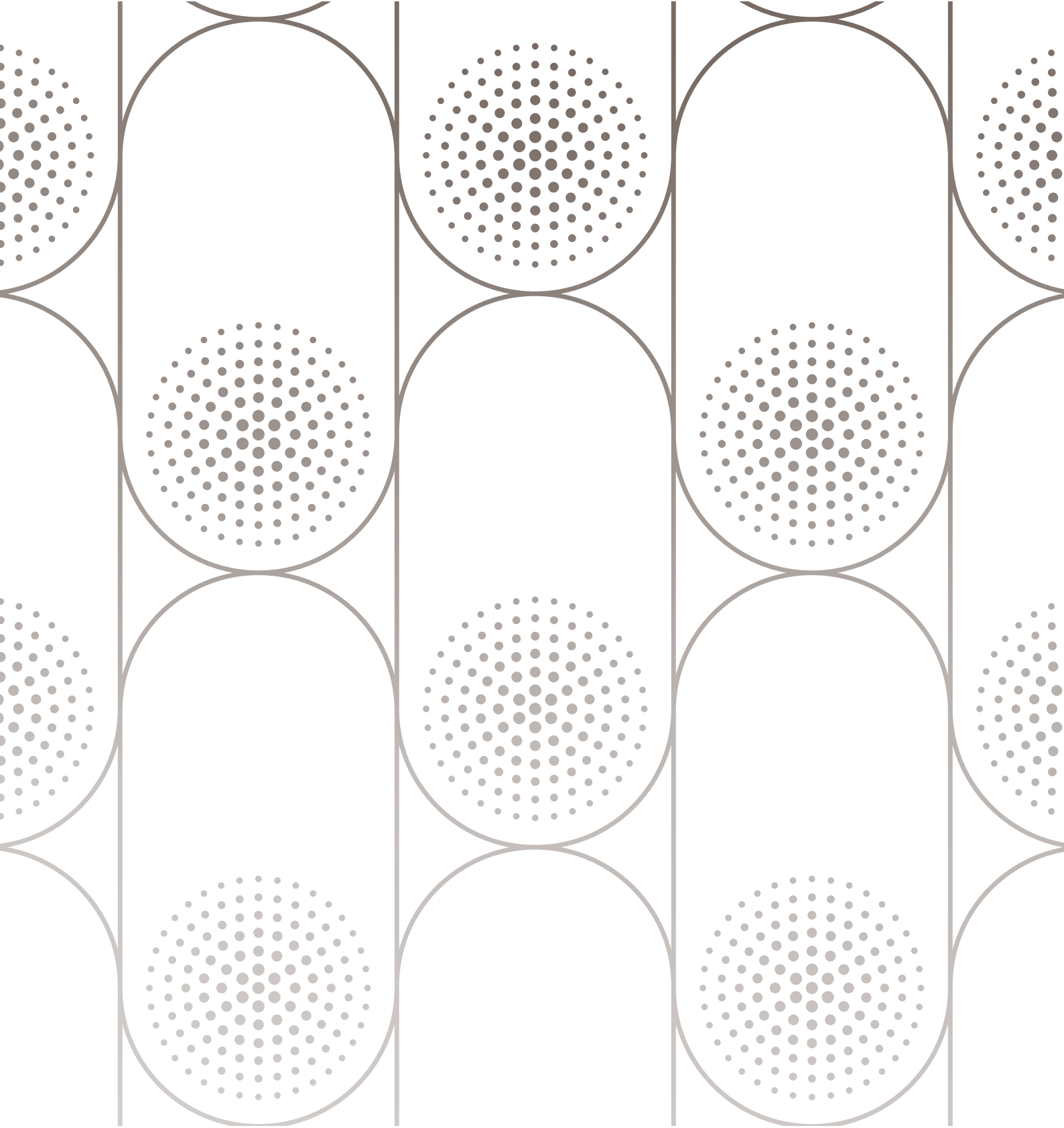

Inställningar

Sömnadsinställningar

Automatisk pressarfotslyft

När detta väljs kommer maskinen automatiskt att lyfta pressarfoten i följande situationer:

- Om du stannar med nålen i nedsänkt läge lyfts pressarfoten automatiskt till vridläge.
- Efter ett trådklipp höjs pressarfoten.

Om funktionen är inaktiverad förblir pressarfoten nedsänkt, även när maskinen stannar med nålen i det nedre läget.

Automatiskt trådklipp

När trådklipp aktiveras klipps trådarna automatiskt i följande situationer:

- Vid klippkommandon i sömmar och kombinationer.
- Efter att en enda söm har sytts, det vill säga vid exempelvis monogram eller snörhål.

När den är avaktiverad utförs inget trådklipp automatiskt.

Obs! Avaktivera när du använder de extra tillbehör som fästs i de två hålen på stygnplåten precis ovanför spillluckan, för att förhindra skada på den automatiska trådklippskniven som sitter under stygnplåten.

Fastsatt stygnplåt

Om stygnplåten inte är den du vill använda, byter du till önskad stygnplåt.

Alternativ för stygnbegränsning

Ställ in maskinen på stygnbredds begränsning eller välj storlek på tvillingnålen för att begränsa stygnbredd och stygnpositionering. Därmed minimeras risken för att nålen bryts när du syr med tillbehör som inte tillåter att hela stygnbredden används.

Nålstoppläge

När nålstopp uppe har valts i inställningarna stannar maskinen med nålen i det övre läget. När nålstopp nere har valts stannar maskinen med nålen nere i tyget.

Den här inställningen kan också aktiveras med knappen för nålstopp uppe/nere på maskinens framsida.

Pressarfotstryck

I de flesta fall behöver pressarfotstrycket inte justeras. Specialtekniker kan dock kräva en justering. Ju högre siffra, desto mer pressarfotstryck.

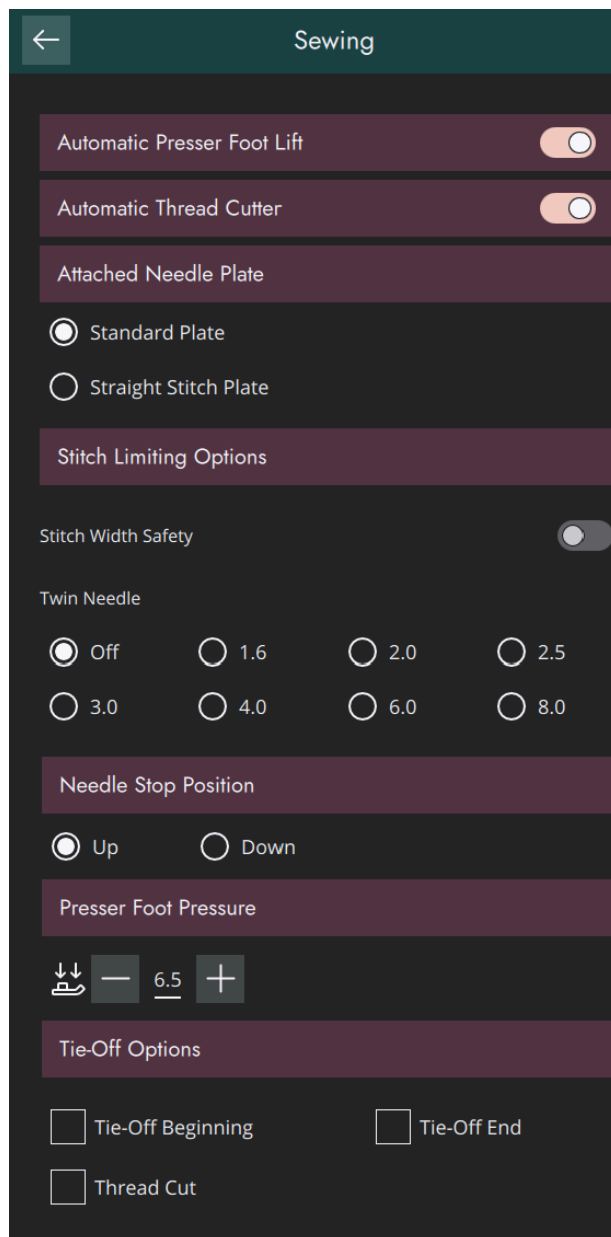

Alternativ för trådfästning

Med de här alternativen kan du programmera trådfästning i både början och slutet av en söm. Du kan också programmera ett trådklipp i slutet av en söm.

Obs! För omedelbar trådfästning, använd trådfästningsknappen på maskinens front.

Broderiinställningar

Fastsatt stygnplåt

Vid broderi rekommenderas normalt att standardstygnplåten används för bästa resultat. Om stygnplåten inte är den du vill använda, byter du till önskad stygnplåt.

Typ av brodérfot

Välj dynamisk fjädrande frihandsfot 6D eller en Sensormatic frihandsfot (t.ex. 6A).

Alternativ för tvillingnål

När du broderar med tvillingnål måste stygnplåten för raksöm tas bort eftersom den inte kan användas med tvillingnålar. Tvillingnålsinställningen aktiveras automatiskt när du öppnar ett broderprojekt för tvillingnål från projektmenyn.

Obs! Det är mycket viktigt att aktivera tvillingnålsinställningarna vid brodering med en tvillingnål för att förhindra skador på maskinen.

Alternativ för trådklipp

Välj mellan tre trådklippsalternativ: inget trådklipp, automatiskt trådklipp och en kombination av automatiskt trådklipp och automatisk avklippning av hoppstygn.

Pressarfotshöjd vid broderi

När sensormatic frihandsfot 6A används kan pressarfotshöjden anpassas så att resultatet blir bättre vid användning av material och/eller brodertrådar med olika tjocklek.

Mina broderbågar

Tryck här för att öppna en lista med tillgängliga bågstorlekar. När du läser in ett broderi i broderområdet är alltid standardbågen aktiverad, oavsett broderiets storlek.

Om ingen standardbåge har valts väljer maskinen den båge som passar bäst för det aktuella broderiet.

Kontrollera broderinställningarna

Om du inte vill kontrollera broderinställningarna varje gång innan du går vidare till sy broderi kan du avmarkera det här alternativet.

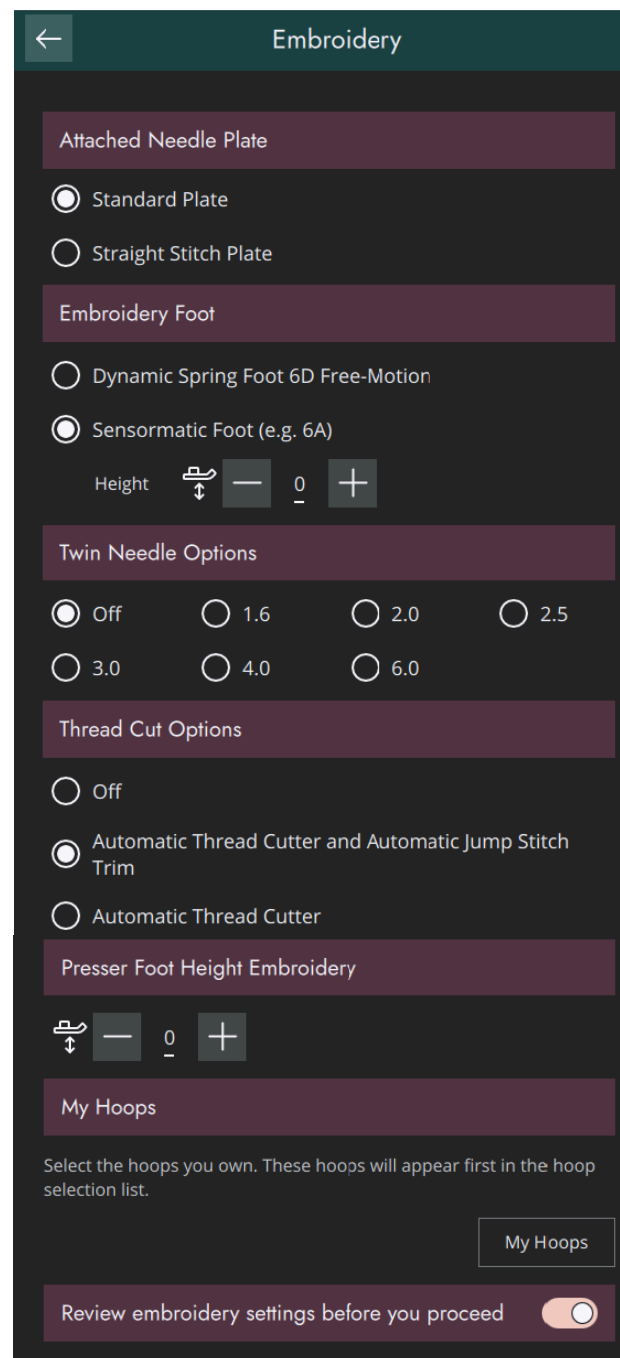

Bildskärms- och ljudinställningar

Inställningar som görs i standardbrodärsinställningar sparas, även när du stänger av maskinen.

Språk

Välj önskat språk. All text i maskinen ändras efter omstart.

Tidsformat

Välj mellan 12- och 24-timmarsformat.

Tidszon

Här ställer du in tidszonen. Klockan är inställd enligt UTC-standard (koordinerad universell tid). London har t.ex. UTC +/- 0 timmar, New York UTC -5 timmar och Sydney UTC +10 timmar. Bläddra igenom tidszonerna tills du hittar den tidszon du befinner dig i.

Timerfunktioner

Du kan ställa in ett larm och använda stoppuret.

Användning

Visar antalet sömnadstimmar på maskinen sedan timern senast återställdes. Du kan återställa räkneverket genom att trycka på återställningsknappen.

Automatisk avstängning

Maskinen stängs av automatiskt om den inte använts under en längre tid.

Aktuell status sparas och kan återställas när maskinen aktiveras igen.

Ett meddelande visas innan maskinen stängs av.

Du kan ändra tidslängden innan maskinen stängs av i inställningarna.

Ljudvolym

Ställ in ljudvolymen med skjutreglaget. Alla ljud i maskinen påverkas om volymen ändras. När skjutreglaget är helt till vänster är ljudet helt avstängt.

Repetera ljud

När Repetera ljud-funktionen är aktiverad upprepas signalen för vissa varnings- och pop-up-meddelanden med jämna mellanrum tills den stängs av.

LED-belysning i arbetsområdet

Justera LED-lampornas ljusstyrka efter ljusförhållandena i det rum du syr. Skjut helt enkelt reglaget åt höger för att göra LED-ljuset starkare eller åt vänster för att dämpa det.

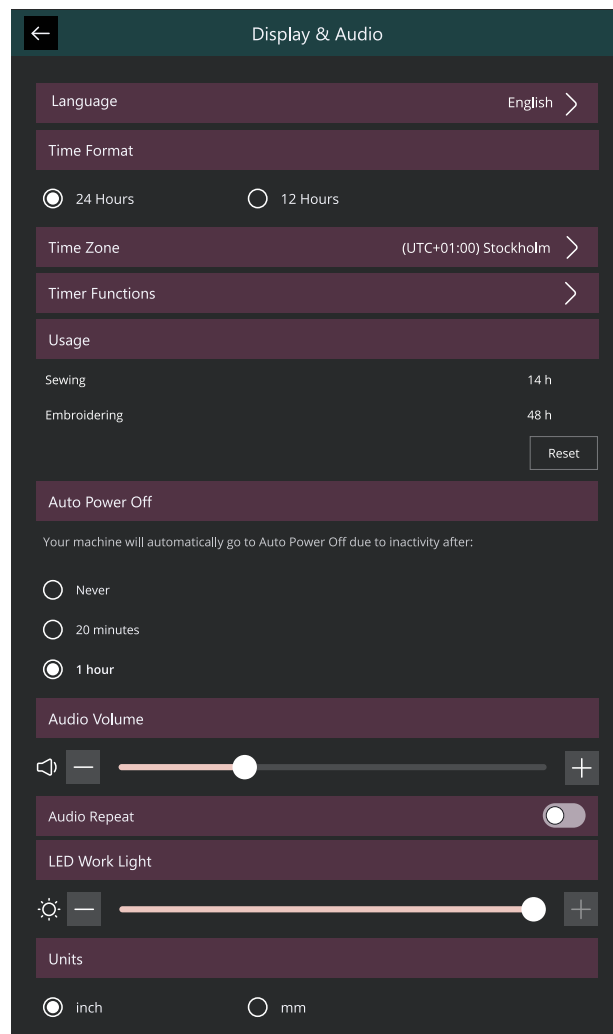

Enheter

Tryck på millimeter eller tum för att välja önskad måttenhet.

Anpassa inställningar

Maskinens namn:

Tryck här om du vill ge maskinen ett namn. Det kan vara bra om du äger mer än en maskin, eftersom det blir lättare att skilja maskinerna åt när du använder CREATIVATE.

Användarnamn

Tryck här för att ange ett användarnamn.

Färgteman

Välj önskat färgtema för maskinen.

Text längst ner

Välj om du vill att ikonerna längst ner ska åtföljas av text.

Anpassa canvas/arbetsyta

Markera den här kryssrutan om du vill kunna flytta runt funktioner som används ofta och anpassa dem på skärmen.

Lås skärmen

När låset är aktiverat låser sig skärmen automatiskt om den inte används inom tio sekunder. Ett pop-up-fönster visas på skärmen. Skärmen förblir låst tills du trycker på OK.

Visa alltid timern i den övre listen

När den här funktionen är markerad visas timern hela tiden i den övre listen.

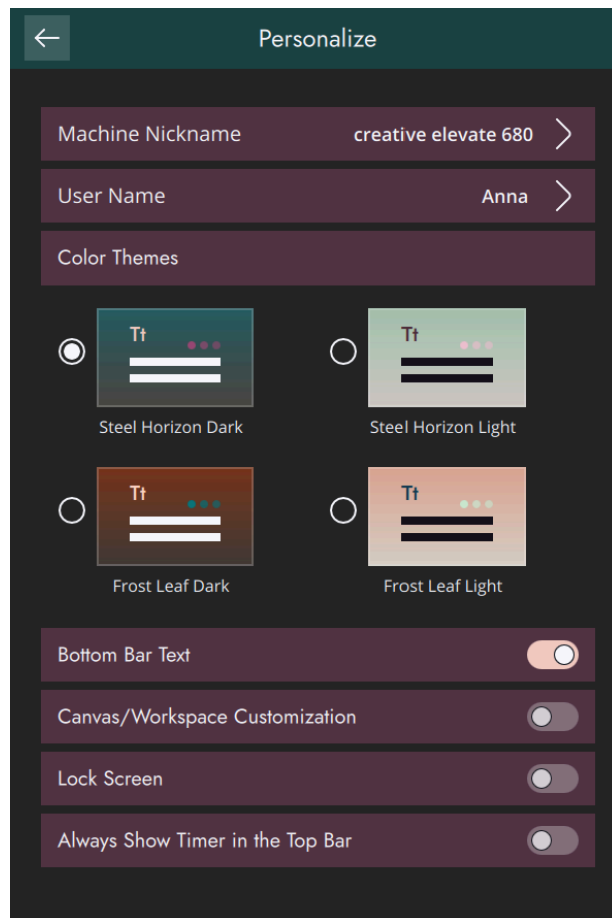

Inställningar för trådlöst nätverk

I inställningarna för trådlöst nätverk kan du aktivera/inaktivera det trådlösa nätverket på maskinen samt söka efter och ansluta till tillgängliga nätverk. Om du är ansluten till ett nätverk med internetåtkomst är den senaste programuppdateringen alltid tillgänglig.

Läs mer om trådlöst nätverk i maskinen i kapitlet om trådlöst nätverk.

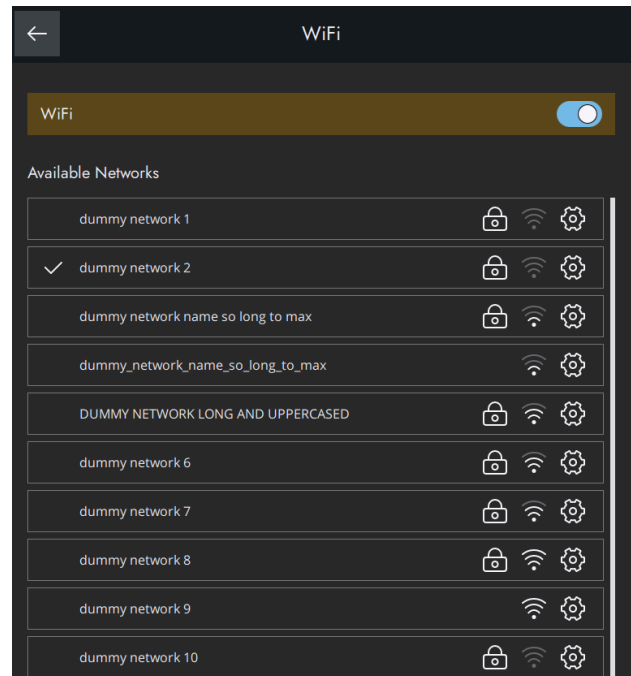

CREATIVATE Inställningar

I inställningarna kan du logga in på ditt CREATIVATE-konto. Med ett konto kommer du åt alla CREATIVATE-tjänster.

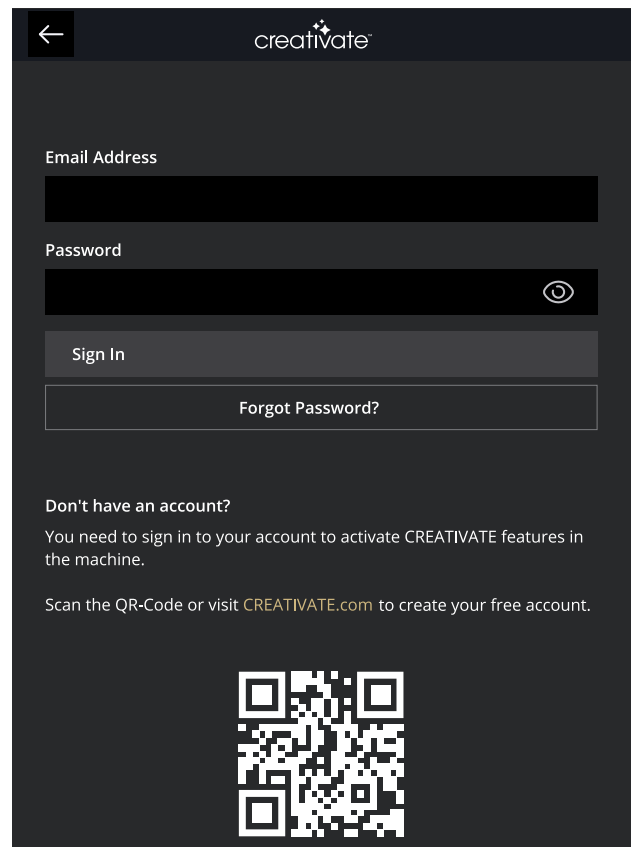

Maskininformation

Maskininformationen innehåller teknisk maskininformation som maskinens serienummer, maskinens MAC-adress och den nuvarande programvaran. I maskininformationen kan du radera användarkonton och filer.

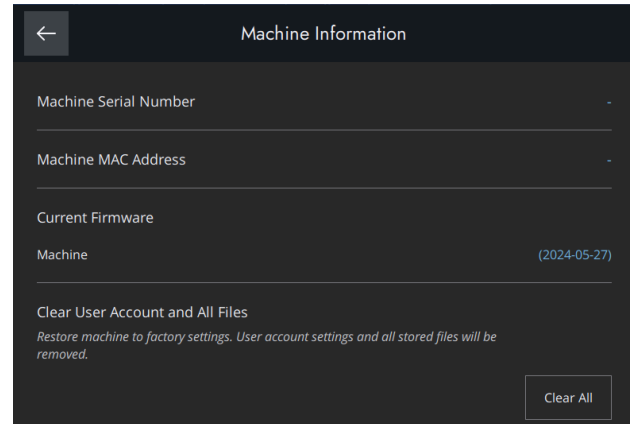

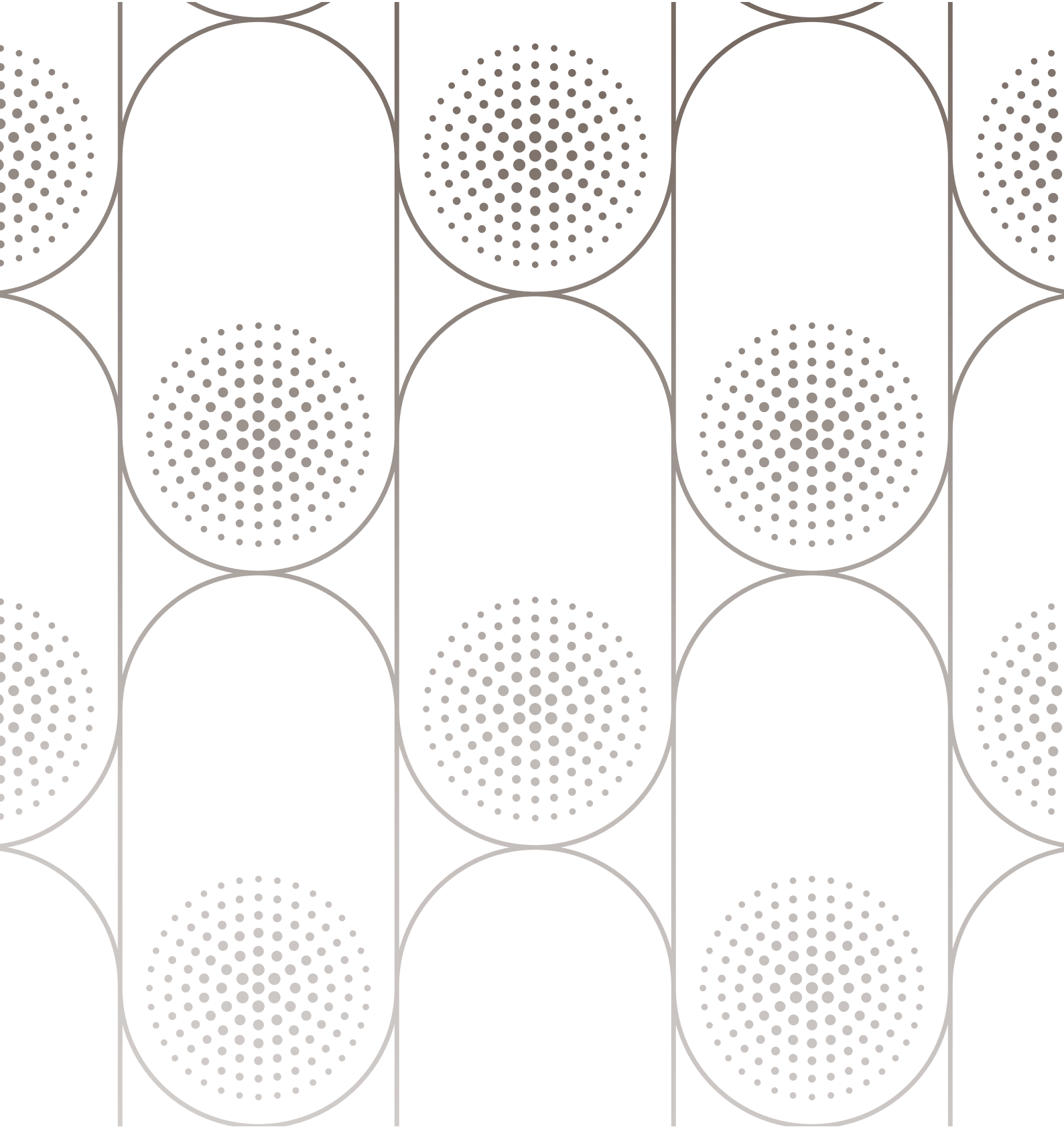

File Manager

File Manager – översikt

Klicka på mappikonen i menyfältet för att öppna File Manager.

Använd File Manager för att öppna dina filer. Spara dina filer i Vault-mappen eller till en USB-enhet som är ansluten till creative elevate™ 680-maskinen.

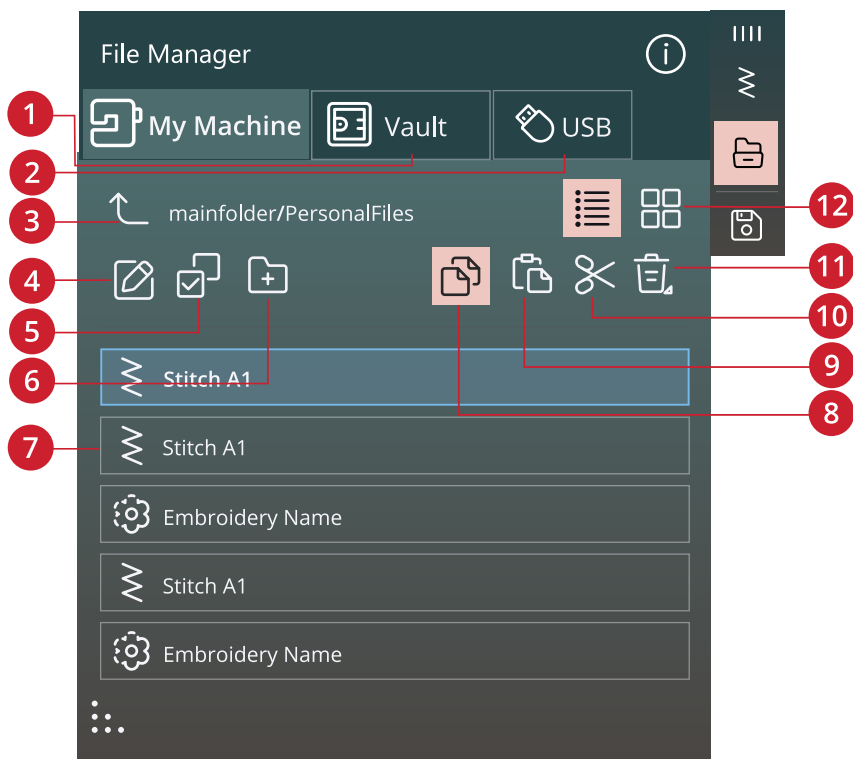

- | | | |
|---|-------------------------|--|
| 1. <u>Vault</u> | 5. <u>Markera flera</u> | 9. <u>Klistra in</u> |
| 2. <u>USB-enhet</u> | 6. <u>Skapa ny mapp</u> | 10. <u>Klippa ut</u> |
| 3. <u>Gå upp en mappnivå</u> | 7. <u>Urvalsområde</u> | 11. <u>Ta bort</u> |
| 4. <u>Byt namn på en fil eller mapp</u> | 8. <u>Kopiera</u> | 12. <u>Lista/vy med miniatyrbilder</u> |

Filformat

creative elevate™ 680 kan hantera följande filformat:

- .VP4, VP3, .SHV, .DHV, .VIP, .HUS, .PEC, .PES, .PCS, .XXX, .SEW, .JEF, .EXP, .10* och .DST (brodérfiler)
- .SPX (sömfil)
- .VF3 (brodérteckensnitt)
- .JOS, .VPP (projektfiler)

Obs! Några versioner av brodérfilerna stöds inte helt av maskinen.

Obs! Om filtypen eller filversionen inte stöds av din maskin, eller om filen är skadad, visas detta i urvalsfältet som en okänd fil.

Bläddra i File Manager

Spara dina filer i Vault-mappen eller till en USB-enhet som är ansluten till USB-porten. USB-enheten är endast tillgänglig när en USB-enhet är ansluten till maskinen.

Dra med fingret uppåt och nedåt för att bläddra och se innehåll. Brodérfiler och teckensnittsfiler visas som miniatyrbilder eller med en ikon beroende på om du har valt lista eller miniatyrbilder som visningsalternativ.

Öppna en fil eller en mapp

Tryck för att läsa information om filen i filinformationsfältet. Tryck och håll nere en fil för att öppna den.

Om du läser in en brodérteckensnittsfil öppnas den i redigera broderi. Om du läser in en sömteckensnittsfil öppnas den i mönsterkombination.

Tryck och håll kvar fingret på en mapp för att öppna den. Innehållet i mappen visas i urvalsytan.

Markera flera

Om du vill välja flera filer samtidigt trycker du på ikonen för att markera flera. När "Markera flera" är aktiverat trycker du på de filer du vill använda.

Obs! Om du försöker läsa in flera olika filer/mappar samtidigt som öppnas i olika lägen/fönster visas ett pop-up-meddelande.



Vault-mappen

Spara dina filer i Vault-mappen på maskinen. Kontrollera att du har loggat in på ett CREATIVE-konto.

USB-enhet

Menyn för USB-enheter är endast tillgänglig när en USB-enhet är ansluten till maskinen. Tryck på menyn för USB-enheter för att visa alla anslutna enheter. Tryck på en USB-enhet för att se innehållet.

Filerna som visas i USB-sektionen sorteras på filformat.

Obs! Om du väljer Radera alla på USB-enheten raderas alla filer på USB-enheten, även de som inte visas på maskinen.

Lista/vy med miniatyrbilder

Tryck på ikonen lista/miniatyrbild för att växla mellan att visa filerna i en lista eller som miniatyrbilder. I listvyn visas varje fil med filnamn och filtyp. I miniatyrbildsvyn visas varje fil med filnamn och en miniatyrbild av filen.



Listvy/miniatyrbildsvy

Gå upp en mappnivå

Använd ikonen gå upp en mappnivå för att gå upp genom nivåerna i mappen. Du kan gå upp ända till första nivån. I urvalsytan ser du filer och mappar för varje nivå som du passerar. Tryck och håll nere en mapp för att öppna den.



Gå upp en mappnivå

Organisera

Nedan hittar du instruktioner för hur du organiserar dina sparade filer i File Manager.

Byt namn på fil eller mapp

Om du vill byta namn på en mapp trycker du på mappen och därefter på ikonen byt namn på fil eller mapp. Ett pop-up-meddelande öppnas där det nya namnet för filen eller mappen kan anges.



Byta namn

Skapa ny mapp

Tryck på ikonen skapa ny mapp om du vill skapa en ny mapp. Ett pop-up-meddelande öppnas där namnet för den nya mappen kan anges.



Skapa ny mapp

Kopiera en fil eller en mapp

Använd kopiera och klistra in för att kopiera fil(er) eller mapp(ar) till en annan plats.

Välj fil(er) eller mapp(ar) och tryck på ikonen kopiera. Öppna den mapp där du vill lägga det du kopierar. Tryck på ikonen klistra in. Filen eller mappen finns nu på en ny plats och den ursprungliga filen eller mappen finns fortfarande kvar i den mapp som den kopierades från.

Obs! Aktivera markera flera så att du kan välja och kopiera mer än en fil och/eller mapp i taget.



Kopiera



Klistra in

Flytta fil eller mapp

Använd klipp ut och klistra in för att flytta fil(er) eller mapp(ar) till en annan plats.

Välj fil(er) eller mapp(ar) och tryck på ikonen klipp ut. Öppna den mapp där du vill placera det du kopierar. Tryck på ikonen klistra in. Fil(er) eller mapp(ar) flyttas från den ursprungliga platsen och förvaras nu i den nya mappen.

Obs! Aktivera markera flera så att du kan välja och flytta mer än en fil och/eller mapp i taget.



Klippa ut



Klistra in

Ta bort en fil eller en mapp

Om du vill ta bort en fil eller mapp väljer du den och trycker sedan på ikonen ta bort. Ett pop-up-meddelande visas så att du kan bekräfta borttagandet. Om en mapp tas bort raderas alla filer i mappen.



Ta bort

Om du vill ta bort alla filer eller mappar i den öppna mappen trycker du på ta bort-ikonen och håller ned den ett par sekunder. Ett pop-up-meddelande visas där du kan bekräfta borttagandet.

Obs! Om du väljer Radera alla på USB-enheten raderas alla filer på USB-enheten, även de som inte visas på maskinen.

Pop-up-meddelanden i File Manager

För att underlätta arbetet kommunicerar maskinen ibland med dig via pop-up-meddelanden. Meddelandena kan innehålla varningar, rekommendationer och information eller uppmana dig att utföra en viss åtgärd.

Nedan förklaras några av de meddelanden som kan visas.

Vill du radera?

När en fil eller mapp raderas måste du bekräfta det i pop-up-meddelandet som visas på skärmen. Detta motverkar att något tas bort av misstag.

Inte tillräckligt med utrymme

När endast en liten del av lagringsutrymmet är ledigt varnar maskinen en gång. Om du fortsätter att fylla lagringsutrymmet kommer du inte att påminnas någon mer gång förrän minnet är helt fullt. Frigör utrymme genom att flytta dina filer till en USB-enhet med klipp och klistra-funktionen.

Det finns redan en mapp med samma namn

Du kan inte skapa en ny mapp med samma namn som en annan mapp på samma nivå. Skapa mappen på en annan nivå eller ange ett annat namn för mappen.

Kombinationen av de valda filtyperna kan inte läsas in

Vissa filkombinationer kan inte sparas till samma plats med markera flera.

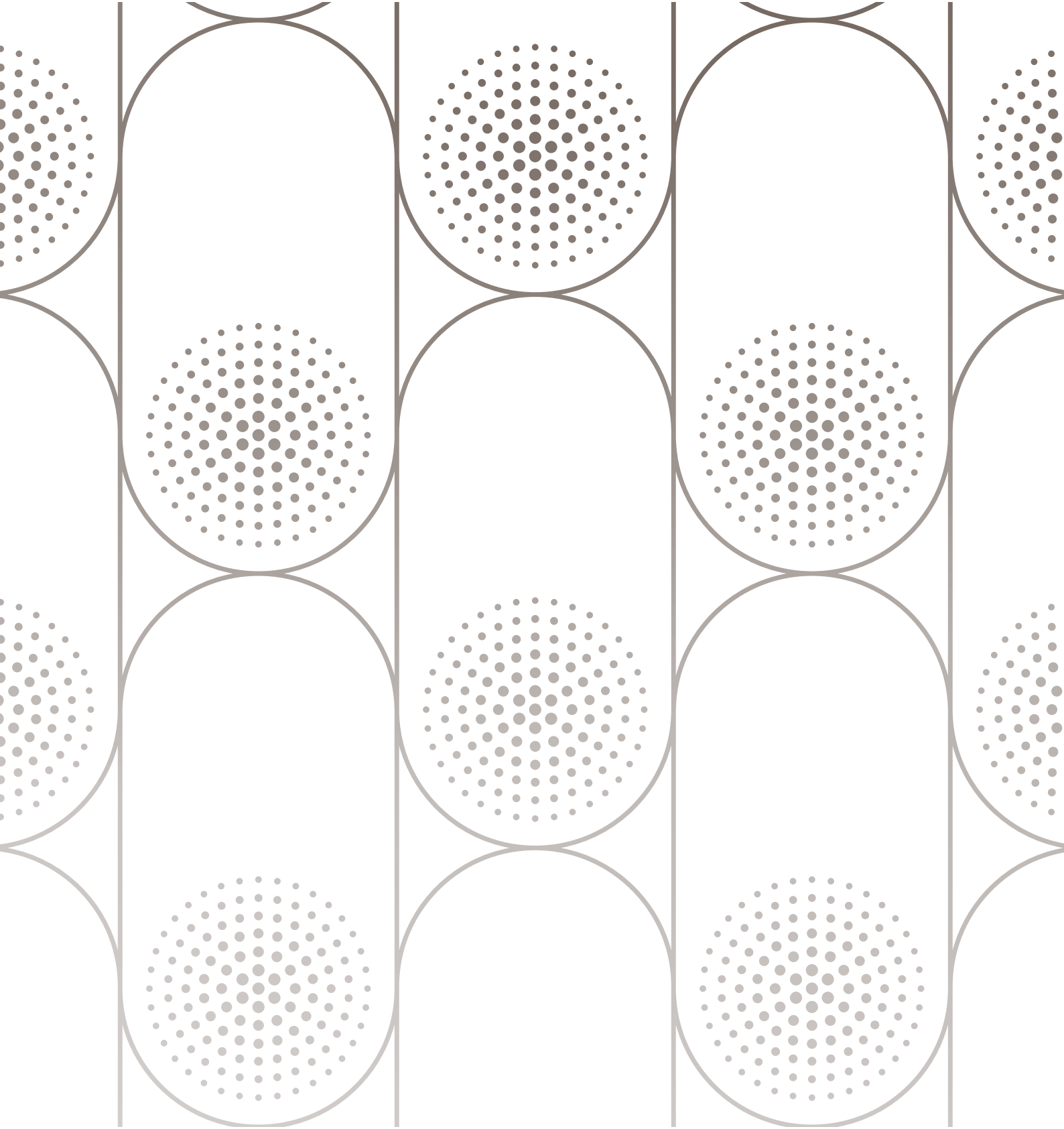

Underhåll

Rengöra maskinen utvändigt

För att din symmaskin ska fungera väl bör du rengöra den ofta. Den behöver inte smörjas (oljas).

Torka av maskinens utsida med en mjuk trasa för att rengöra den från damm och ludd.

Torka av skärmen med en ren, mjuk och något fuktig mikrofiberduk.

Ta bort stygnplåten och rengöra spolområdet

 *Stäng av maskinen.*

Ta bort pressarfoten. Ta bort spilluckan. Placera skruvmejseln som medföljer under stygnplåten såsom bilden visar och vrid den försiktigt så att stygnplåten lossnar. Rengör matartändarna med borsten som finns bland tillbehören.

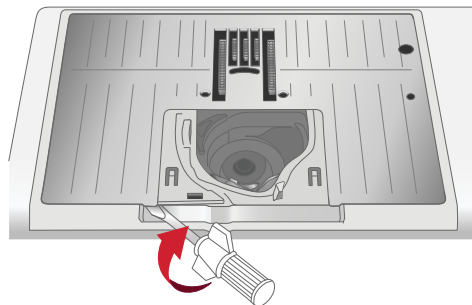

Rengöra under spolområdet

Området under spolorgen måste rengöras när du har sytt flera sömnadsprojekt eller när du märker att ludd har samlats runt spolorgen.

Ta bort spolhållaren (A) som täcker den främre delen av spolorgen genom att lyfta upp den. Lyft upp spolorgen (B) ur maskinen. Rengör med borsten.

 *Var försiktig när du rengör runt det automatiska trådklippet (C).*

Sätt tillbaka spolorgen och spolhållaren.

Obs! Blås inte i eller runt spolorgen. Damm och ludd åker då längre in i maskinen.

Obs! När du använder de extra tillbehören PFAFF® skärnålar för cutworkbroderi eller PFAFF® kit för filtbroderier ska du alltid rengöra spolområdet efter varje broderiprojekt.

Obs! Rengör regelbundet undertrådsområdet från ludd och trådar. Kontrollera området vid byte av stygnplåt.

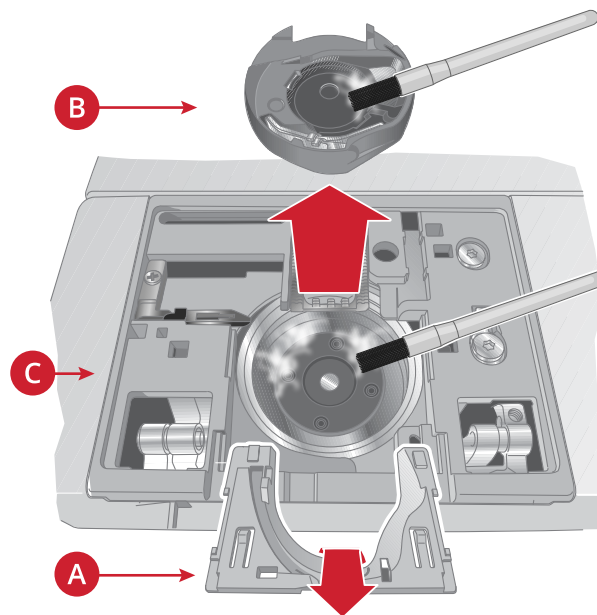

Sätta tillbaka stygnplåten

Placera stygnplåten så att den passar in i urtaget baktill (A). Tryck ner stygnplåten tills den klickar fast (B). Sätt tillbaka spilluckan.

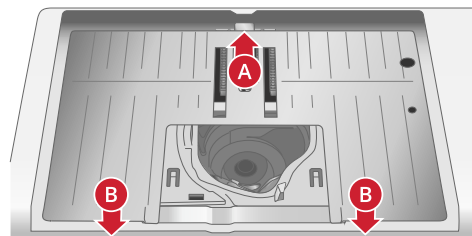

Felsökning

I felsökningsguiden finns lösningar på eventuella problem som du kan ha med maskinen. Om du vill ha ytterligare information kan du kontakta närmaste auktoriserade PFAFF® -återförsäljare, som gärna hjälper till.

Generella problem

Undertrådsvarningen fungerar inte	Ta bort allt ludd från spolområdet och använd endast originalspolar från PFAFF® som är specialdesignade för den här symaskinsmodellen.
Trådklippet fungerar inte	Ta bort stygnplåten och borsta bort ludd från spolområdet. Aktivera automatiskt trådklipp i inställningsmenyn.
Tyget matas inte	Kontrollera att maskinen inte är inställd på frihandssömnad. Kontrollera att matartänderna inte är i nedsänkt läge på inställningsmenyn.
Felaktiga, oregelbundna eller täta stygn	Inaktivera tvillingnålssäkerhet eller stygnbredds begränsning på inställningsmenyn.
Nålen går av	Sätt fast nålen korrekt, se Byta nål, sidan 23 . Använd en nål som lämpar sig för det aktuella tyget. Se Välja rätt tråd- och nålkombination, sidan 25 .
Maskinen syr inte	Kontrollera att alla kontakter sitter i ordentligt, både i maskinen och i vägguttaget.
Undermåligt sömnadsresultat	Använd endast tillbehör som är avsedda för creative elevate™ 680-maskinen. Följ rekommendationerna på skärmen.
Symaskinens skärm och/eller funktionsknappar reagerar inte vid tryckning	Maskinens uttag och funktionsknappar kan vara känsliga för statisk elektricitet. Om skärmen inte reagerar när du trycker på den kan du pröva att stänga av och sätta på maskinen igen. Kontakta närmaste auktoriserade PFAFF® -återförsäljare om problemet kvarstår.
Vid sömnad i kraftiga och/eller tätvävda tyger avger maskinen ett distinkt ljud som skiljer sig från det ljud som normalt genereras under sömnad.	Ljudet är inte en felindikation. Maskinen har en pulserande nåltrycksfunktion som hjälper nålen att penetrera kraftiga och/eller tätvävda tyger. Ljudet uppstår när pressarfoten och tyget lyfts med nålen. Öka pressarfotstrycket för att förhindra att pressarfoten lyfts. Om ljudet inte verkar höra samman med det pulserande nåltrycket bör du kontakta närmaste auktoriserade PFAFF® -återförsäljare för service.

Den automatiska nålträdaren fungerar inte som den ska

Nålsögat är för litet för tråden	Använd en större nål eller tunnare tråd. Se Välja rätt tråd- och nålkombination, sidan 25
Använder du specialtråd som "osynlig" tråd eller andra elastiska trådar, metalltråd eller platt metalltråd eller mycket grov tråd?	Det kan hända att specialtrådar inte fångas upp som de ska av kroken på den automatiska nålträdaren. Om så sker kommer nålen inte att träs. Försök att använda den automatiska nålträdaren en gång till eller trä nålen manuellt.

Nålen har inte trätts.	Nålträdaren är felträdd. Trä om och försök igen. Om du använder tråd som är för grov för nålen kan det hända att nålsträdaren inte kan dra tråden genom nålsögat. Byt till en tunnare tråd och försök igen.
Tråden har fastnat i nålsträdaren.	Ta bort tråden försiktigt så att den lilla kroken som går in genom nålsögat inte skadas. Trä om när tråden har tagits bort och försök igen.
Den automatiska nålsträdaren återgår inte till sitt startläge.	Kontakta en auktoriserad PFAFF®-återförsäljare för service.

Maskinen hoppar över stygn

Har du satt i nålen rätt?	Sätt fast nålen enligt beskrivningen. Se <u>Byta nål, sidan 23</u> .
Har du satt i en felaktig nål?	Använd nålsystem 130/705 H. Använd en nål som lämpar sig för det aktuella tyget och tråden. Se <u>Välja rätt tråd- och nålkombination, sidan 25</u> .
Är nålen böjd eller trubbig?	Sätt i en ny nål.
Har du trätt maskinen på rätt sätt?	Ta bort tråden helt och trä om maskinen. Se <u>Trä övertråden, sidan 24</u> .
Används rätt pressarfot?	Sätt fast rätt pressarfot.
Är nålen för liten för tråden?	Byt nål.
Flyttar sig tyget upp och ner med nålen när du syr frihandssömnad eller broderar?	Om du använder broderfoten/Sensormatic-foten för frihandssömnad 6A sänker du pressarfotshöjden (vändläge) i inställningarna i små steg tills problemet är löst.

Övertråden går av

Har du satt i nålen rätt?	Sätt fast nålen korrekt, se <u>Byta nål, sidan 23</u> .
Har du satt i en felaktig nål?	Använd nålsystem 130/705 H. Använd en nål som lämpar sig för det aktuella tyget och tråden. Se <u>Välja rätt tråd- och nålkombination, sidan 25</u> .
Är nålen böjd eller trubbig?	Sätt i en ny nål.
Har du trätt maskinen på rätt sätt?	Ta bort tråden helt och trä om maskinen. Se <u>Trä övertråden, sidan 24</u> .
Glider tråden ner och fastnar under trådrullen?	Dra ett trådnät över rullen. Se .
Är nålen för liten för tråden?	Byt nål till rätt storlek för tråden.
Använder du en tråd av dålig kvalitet med knutar eller tråd som har blivit uttorkad?	Byt till en ny tråd av bättre kvalitet, köpt hos en auktoriserad PFAFF®-återförsäljare.
Om det sitter en trådskiva på trådrullen – är den för liten så att tråden fastnar i trådrullens överkant?	Använd en trådbricka som är något större än trådrullen.
Är trådrullehållaren inställd i bästa läge?	Pröva att ställa in trådrullehållaren i ett annat läge (vertikalt eller horisontellt).
Är stygnplåtens hål skadat?	Byt stygnplåt.
Är trådspänningen för hög för den valda tråden?	Minska trådspänningen i små steg tills problemet är åtgärdat.

Undertråden går av

Använder du rätt spole?	Använd endast spolar som är specialdesignade för creative elevate™ 680-maskinen.
Har du satt i spolen korrekt?	Kontrollera undertråden.
Är stygnplåtens hål skadat?	Byt stygnplåt.
Är det mycket ludd i spolområdet?	Ta bort allt ludd från spolområdet och använd endast originalspolar som är godkända för den här symaskinsmodellen.
Har undertråden spolats på rätt sätt?	Spola en ny spole med undertråd.

Sömmen har ojämna stygn.

Är trådspänningen rätt inställd?	Kontrollera övertrådsspänningen. Ta bort tråden helt och trä om maskinen. Se Trä övertråden, sidan 24 .
Är tråden du använder grov eller ojämn?	Byt tråd.
Är undertråden jämnt spolad?	Kontrollera spolningen av undertråd.
Använder du rätt nål?	Sätt i en lämplig nål enligt beskrivningen under Byta nål, sidan 23 . Använd en nål som lämpar sig för det aktuella tyget. Se Välja rätt tråd- och nålkombination, sidan 25 .

Maskinen matar inte eller matar ojämnt

Har du trätt maskinen på rätt sätt?	Ta bort tråden helt och trä om maskinen. Se Trä övertråden, sidan 24 .
Har det samlats ludd mellan matartänderna?	Ta bort stygnplåten och rengör matartänderna med borsten.
Är frihandssömnad aktiverat?	Stäng av frihandssömnad i sömnadsläget.
Är matartänderna inställda på nedfällt läge?	Kontrollera att matartänderna inte är satta i nedfällt läge på inställningsmenyn.
Används rätt pressarfot?	Sätt fast rätt pressarfot.

Trådöglor bildas på broderiets undersida

Har broderiet blivit så tjockt att tyget inte kan röra sig fritt under pressarfoten?	Om du använder broderfoten/Sensormatic-foten för frihandssömnad 6A ökar du pressarfotshöjden (vändläge) i inställningsmenyn i små steg tills problemet är löst.
--	---

Broderiet är förvrängt

Har tyget spänts fast ordentligt i broderbågen?	Tyget ska sitta stramt i bågen. Använd klämmor för större broderbågar.
Sitter den inre broderbågen ordentligt fast i den yttre broderbågen?	Spänn fast tyget så att den inre broderbågen är helt inskjuten i den yttre broderbågen.

Är det gott om utrymme runt brodérammen?	Rensa området runt brodérenheten.
Sitter brodérbågen fast ordentligt?	Kontrollera att brodérbågens fäste är inskjutet så långt det går i brodérbågsfästet på brodérammen.

Broderiet har veckat sig

Använde du ett tillräckligt stabilt mellanlägg under tyget?	Se till att använda rätt typ av mellanlägg för sömnadstekniken och materialet.
---	--

Maskinen broderar inte

Är brodérenheten fastsatt?	Kontrollera att brodérenheten är ordentligt fastsatt i urtaget.
Används fel brodérbåge?	Använd rätt brodérbåge.

Felsökning av internetanslutning

Maskinen kan inte ansluta till ett trådlöst nätverk.

Maskinen ansluter inte till ett trådlöst nätverk	Kontrollera att trådlöst nätverk är aktiverat på maskinen. Tryck på knappen för trådlöst nätverk på den övre listen eller gå till inställningar för trådlöst nätverk. Kontrollera att maskinen får en signal från det trådlösa nätverket. Om den inte får en signal, flytta maskinen närmare den trådlösa routern. Försäkra dig om att du har valt ditt trådlösa nätverk.
Maskinen har ingen internetanslutning.	Försäkra dig om att din trådlösa router har internetanslutning.
Det trådlösa nätverket är lösenordsskyddat.	Försäkra dig om att du har valt ditt trådlösa nätverk och skrivit in rätt lösenord. Om du inte har lösenordet, kontakta din nätleverantör.

Service

Lämna in symaskinen för service hos närmaste auktoriserade återförsäljare med jämna mellanrum.

Om du har följt felsökningsanvisningarna och fortfarande har problem bör du kontakta din återförsäljare. Det kan vara bra att ta med tyget, tråden och det mellanlägg du använder. Om du har ett sömnadsprov som visar problemet bör du ta med det också. Ett sömnadsprov ger ofta mer information än en muntlig beskrivning och gör det lättare för teknikern att diagnostisera problemet.

Delar och tillbehör som inte är original

Garantin täcker inte fel och skador som orsakas av att annat än originaldelar och -tillbehör har använts.

Teknisk specifikation

Sömnadshastighet 1000 stygn/minut max	Märkspänning 100–240V, 50–60Hz	Nominell strömförbrukning < 100 W
Lysdioder	Fotpedal FR5	Skyddsklass II (Europa)

Wi-Fi-modulens frekvens: 2.4 GHz 802.11 b/g/n Sändningseffekt: +17 dBm Mottagarens känslighet: -97 dBm	Maskinens mått Längd: 571 mm Bredd: 220 mm Höjd: 307 mm	Nettovikt Endast maskin: 11 kg Brodérenhet: 3.2 kg
Strömförbrukning utan belastning >0.5W		

De tekniska specifikationerna och den här instruktionsboken kan ändras utan föregående meddelande.

Du har köpt en modern, uppdaterbar sy- och brodermaskin. Eftersom vi släpper nya programvaruuppdateringar med jämna mellanrum kan det finnas skillnader mellan maskinens programvara och programvarubeskrivningarna i instruktionsboken. Kontakta din lokala auktoriserade PFAFF®-återförsäljare och besök vår webbplats www.pfaff.com för de senaste versionerna av programvaran och instruktionsboken.

Vi förbehåller oss rätten att utan föregående meddelande göra ändringar i symaskinsutrustningen och tillbehörssortimentet samt att ändra prestanda eller design. Sådana ändringar är dock alltid till fördel för kunden och produkten.

IMMATERIELL EGENDOM

Patenten som skyddar denna produkt finns angivna på en etikett på symaskinens undersida.

CREATIVATE, CREATIVE ELEVATE, IDT, PFAFF och PERFECTION STARTS HERE är varumärken som tillhör Singer Sourcing Limited LLC eller dess dotterbolag.



Observera att denna produkt vid kassering måste lämnas för säker återvinning i enlighet med gällande nationell lagstiftning för el- och elektronikprodukter. Elartiklar får ej slängas bland osorterat hushållsavfall. Elartiklar källsorteras separat. Kontakta din kommun för mer information gällande olika återvinningsalternativ. När gamla maskiner ersätts med nya kan återförsäljaren enligt lag vara skyldig att ta emot din gamla maskin för kassering utan kostnad.

Elartiklar som slängs på soptipp kan avge hälsofarliga ämnen som sprider sig till grundvattnet och vidare till olika livsmedel.



FR

Cet appareil,
ses accessoires
et piles
se recyclent

À DÉPOSER
EN MAGASIN



OU



À DÉPOSER
EN DECHÈTERIE

Points de collecte sur www.quefairedemesdechets.fr
Privilégiez la réparation ou le don de votre appareil !



FR



Importer to the UK:

VSM UK

Ravensbank House, Ravensbank Drive

North Moons Moat, Redditch. B98 9NA, United Kingdom

Manufacturer

VSM GROUP AB, SVP Worldwide

Soldatorpsgatan 3, SE-54474, Jonkoping,
SWEDEN

PFAFF

Perfection starts here.™

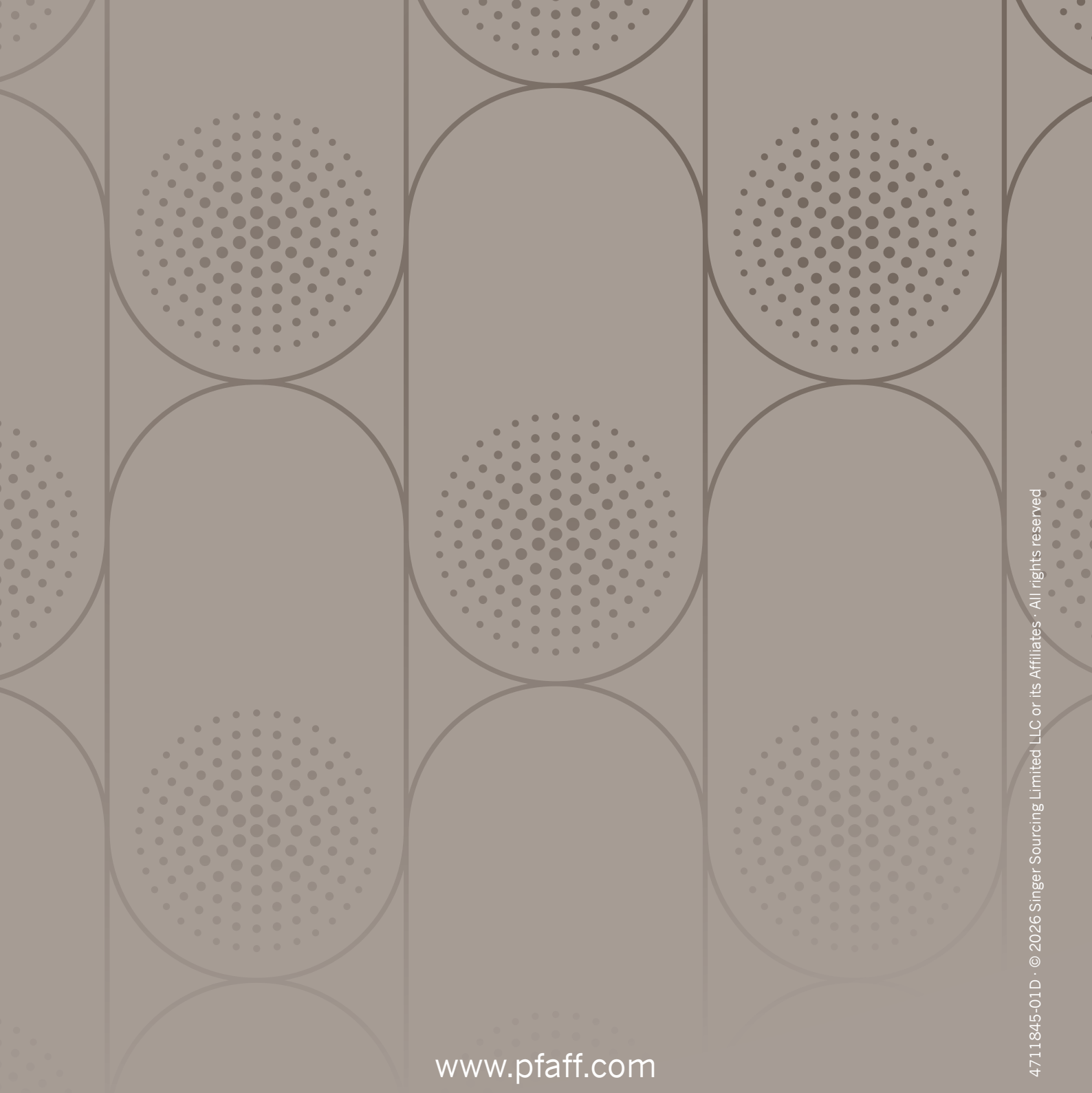

www.pfaff.com

4711845-01D · © 2026 Singer Sourcing Limited LLC or its Affiliates · All rights reserved